

# Inspiron 13

## 7000 Series



# Szervizelési kézikönyv

Számítógép típusa: Inspiron 13-7359  
Szabályozó modell: P57G  
Szabályozó típus: P57G002



# Megjegyzések, figyelmeztetések és Vigyázat jelzések

---

-  **MEGJEGYZÉS:** A MEGJEGYZÉSEK fontos tudnivalókat tartalmaznak, amelyek a számítógép biztonságosabb és hatékonyabb használatát segítik.
  -  **FIGYELMEZTETÉS:** A FIGYELMEZTETÉS hardverhiba vagy adatvesztés lehetőségére hívja fel a figyelmet, egyben közli a probléma elkerülésének módját.
  -  **VIGYÁZAT:** A VIGYÁZAT jelzés az esetleges tárgyi vagy személyi sérülés, illetve életveszély lehetőségére hívja fel a figyelmet.
- 

**Copyright © 2015 Dell Inc. Minden jog fenntartva.** Ezt a terméket az amerikai és a nemzetközi szerzői jogokról szóló törvények védik. A Dell™ és a Dell logó a Dell Inc. bejegyzett védjegye az Amerikai Egyesült Államokban és/vagy más országokban. Minden más márka és név, amelyet itt említünk, azok megfelelő vállalatának bejegyzett védjegyei.

2015 - 07

Mód. A00

# Tartalomjegyzék

<b>Mielőtt elkezdené dolgozni a számítógép belsejében.....</b>	<b>10</b>
Mielőtt elkezdené .....	10
Biztonsági utasítások.....	10
Ajánlott szerszámok.....	12
<b>Miután befejezte a munkát a számítógép belsejében.....</b>	<b>13</b>
<b>Az alapburkolat eltávolítása.....</b>	<b>14</b>
Művelet.....	14
<b>Az alap burkolat visszahelyezése.....</b>	<b>16</b>
Művelet.....	16
<b>Az akkumulátor eltávolítása.....</b>	<b>17</b>
Előzetes tennivalók.....	17
Művelet.....	17
<b>Az akkumulátor visszahelyezése.....</b>	<b>19</b>
Művelet.....	19
Utólagos tennivalók.....	19
<b>A memóriamodul eltávolítása.....</b>	<b>20</b>
Előzetes tennivalók.....	20
Művelet.....	20
<b>A memóriamodul visszahelyezése.....</b>	<b>22</b>
Művelet.....	22
Utólagos tennivalók.....	23

<b>A merevlemez-meghajtó eltávolítása.....</b>	<b>24</b>
Előzetes tennivalók.....	24
Művelet.....	24
<b>A merevlemez-meghajtó visszahelyezése.....</b>	<b>27</b>
Művelet.....	27
Utólagos tennivalók.....	27
<b>A gommelem eltávolítása.....</b>	<b>28</b>
Előzetes tennivalók.....	28
Művelet.....	28
<b>A gommelem visszahelyezése.....</b>	<b>30</b>
Művelet.....	30
Utólagos tennivalók.....	30
<b>A vezeték nélküli kártya eltávolítása.....</b>	<b>31</b>
Előzetes tennivalók.....	31
Művelet.....	31
<b>A vezeték nélküli kártya visszahelyezése.....</b>	<b>33</b>
Művelet.....	33
Utólagos tennivalók.....	33
<b>A billentyűzet bővítőkártya eltávolítása.....</b>	<b>34</b>
Előzetes tennivalók.....	34
Művelet.....	34
<b>A billentyűzet bővítőkártya visszahelyezése.....</b>	<b>36</b>
Művelet.....	36
Utólagos tennivalók.....	36

<b>A bekapcsológomb és hangerőgombok lapjának eltávolítása.....</b>	<b>37</b>
Előzetes tennivalók.....	37
Művelet.....	37
<b>A bekapcsológomb és hangerőgombok lapjának visszahelyezése.....</b>	<b>39</b>
Művelet.....	39
Utólagos tennivalók.....	39
<b>A hangszórók eltávolítása.....</b>	<b>40</b>
Előzetes tennivalók.....	40
Művelet.....	40
<b>A hangszórók visszahelyezése.....</b>	<b>42</b>
Művelet.....	42
Utólagos tennivalók.....	42
<b>Az érintőpanel eltávolítása.....</b>	<b>43</b>
Előzetes tennivalók.....	43
Művelet.....	43
<b>Az érintőpanel visszahelyezése.....</b>	<b>46</b>
Művelet.....	46
Utólagos tennivalók.....	46
<b>A ventilátor eltávolítása.....</b>	<b>47</b>
Előzetes tennivalók.....	47
Művelet.....	47
<b>A ventilátor visszahelyezése.....</b>	<b>50</b>
Művelet.....	50
Utólagos tennivalók.....	50

<b>A hűtőborda eltávolítása.....</b>	<b>51</b>
Előzetes tennivalók.....	51
Művelet.....	51
<b>A hűtőborda visszahelyezése.....</b>	<b>53</b>
Művelet.....	53
Utólagos tennivalók.....	53
<b>Az I/O panel eltávolítása.....</b>	<b>54</b>
Előzetes tennivalók.....	54
Művelet.....	54
<b>Az I/O kártya visszahelyezése.....</b>	<b>56</b>
Művelet.....	56
Utólagos tennivalók.....	56
<b>A tápadapter port eltávolítása.....</b>	<b>57</b>
Előzetes tennivalók.....	57
Művelet.....	57
<b>A tápadapter port visszahelyezése.....</b>	<b>59</b>
Művelet.....	59
Utólagos tennivalók.....	59
<b>Az alaplap eltávolítása.....</b>	<b>60</b>
Előzetes tennivalók.....	60
Művelet.....	60
<b>Az alaplap visszahelyezése.....</b>	<b>64</b>
Művelet.....	64
Utólagos tennivalók.....	65
A szervicímke megadása a BIOS beállítási programban.....	65

<b>A kijelzőszerkezet eltávolítása.....</b>	<b>66</b>
Előzetes tennivalók.....	66
Művelet.....	66
<b>A kijelzőszerkezet visszahelyezése.....</b>	<b>69</b>
Művelet.....	69
Utólagos tennivalók.....	70
<b>A toll tartó szerkezet eltávolítása.....</b>	<b>71</b>
Előzetes tennivalók.....	71
Művelet.....	72
<b>A toll tartó visszahelyezése.....</b>	<b>74</b>
Művelet.....	74
Utólagos tennivalók.....	74
<b>A csuklótámasz és billentyűzet szerkezet eltávolítása....</b>	<b>75</b>
Előzetes tennivalók.....	75
Művelet.....	75
<b>A csuklótámasz és billentyűzet szerkezet visszahelyezése.....</b>	<b>77</b>
Művelet.....	77
Utólagos tennivalók.....	77
<b>A kijelzőpanel eltávolítása.....</b>	<b>78</b>
Előzetes tennivalók.....	78
Művelet.....	79
<b>A kijelzőpanel visszahelyezése.....</b>	<b>81</b>
Művelet.....	81
Utólagos tennivalók.....	81

<b>A kijelző sarokpántok eltávolítása.....</b>	<b>82</b>
Előzetes tennivalók.....	82
Művelet.....	82
<b>A kijelző csuklópántok visszahelyezése.....</b>	<b>84</b>
Művelet.....	84
Utólagos tennivalók.....	84
<b>A kijelző hátlap és az antenna szerelvény eltávolítása....</b>	<b>85</b>
Előzetes tennivalók.....	85
Művelet.....	85
<b>A kijelző hátlap és az antenna szerkezet visszahelyezése.....</b>	<b>87</b>
Művelet.....	87
Utólagos tennivalók.....	87
<b>A kamera eltávolítása.....</b>	<b>88</b>
Előzetes tennivalók.....	88
Művelet.....	88
<b>A kamera visszahelyezése.....</b>	<b>90</b>
Művelet.....	90
Utólagos tennivalók.....	90
<b>A Windows gomb kártya eltávolítása.....</b>	<b>91</b>
Előzetes tennivalók.....	91
Művelet.....	91
<b>A Windows gomb kártya visszahelyezése.....</b>	<b>93</b>
Művelet.....	93
Utólagos tennivalók.....	93



<b>A kijelzőkábel eltávolítása.....</b>	<b>94</b>
Előzetes tennivalók.....	94
Művelet.....	94
<b>A kijelzőkábel visszahelyezése.....</b>	<b>96</b>
Művelet.....	96
Utólagos tennivalók.....	96
<b>A BIOS frissítése.....</b>	<b>97</b>
<b>Segítség igénybevétele és a Dell elérhetőségei.....</b>	<b>98</b>
Segítség források.....	98
A Dell elérhetőségei.....	99



# Mielőtt elkezdene dolgozni a számítógép belsejében

---

 **FIGYELMEZTETÉS:** A komponensek és kártyák sérülésének elkerülése érdekében a szélüknél fogja meg azokat, és ne érintse meg a tűket vagy a csatlakozókat.









 **MEGJEGYZÉS:** A jelen dokumentumban található képek a megrendelt konfigurációtól függően eltérhetnek a számítógépen megjelenő képektől.

## Mielőtt elkezdené

1. Mentse és zárjon be minden nyitott fájlt, majd lépjen ki minden futó alkalmazásból.
  2. Kapcsolja ki a számítógépet.
    - Windows 10: Kattintson vagy koppintson a **Start** →  **Tápellátás** → **Leállítás** lehetőségre.
    - Windows 8.1: A **Start** képernyőn, kattintson vagy koppintson a főkapcsoló ikonra  → **Leállítás**.
    - Windows 7: Kattintson vagy koppintson a **Start** → **Leállítás** lehetőségre.
-  **MEGJEGYZÉS:** Ha más operációs rendszert használ, a leállítás tekintetében olvassa el az adott operációs rendszer dokumentációját.
3. Áramtalanítsa a számítógépet és minden csatolt eszközt.
  4. A számítógépről csatlakoztasson le minden kábelt, mint pl. a telefonkábelek, hálózati kábelek stb.
  5. A számítógépről csatlakoztasson le minden eszközt és perifériát, mint pl. a billentyűzet, egér, monitor stb.
  6. Távolítsa el minden média kártyát és optikai lemezt a számítógépből, ha van.

## Biztonsági utasítások

Végezze el a következő óvintézkedéseket a számítógép potenciális károsodásának elkerülése és a saját biztonsága érdekében.

-  **VIGYÁZAT:** A számítógép belsejében végzett munka előtt olvassa el figyelmesen a számítógéphez mellékelt biztonsági tudnivalókat. További biztonsági útmutatásokat a [www.dell.com/regulatory\\_compliance](http://www.dell.com/regulatory_compliance) címen elérhető Megfelelőségi honlapon találhat.
-  **VIGYÁZAT:** Csakoztasson szét minden áramellátást, mielőtt a számítógép burkolati paneljeit kinyitná. Miután befejezte a számítógép belsejében a munkát, helyezzen vissza minden fedelet, panelt és csavart még azelőtt, hogy áramforráshoz csatlakoztatná a gépet.
-  **FIGYELMEZTETÉS:** A számítógép sérülésének elkerülése érdekében sima és tiszta munkafelületen dolgozzon.
-  **FIGYELMEZTETÉS:** A komponensek és kártyák sérülésének elkerülése érdekében a szélűknél fogja meg azokat, és ne érintse meg a tűket vagy a csatlakozókat.
-  **FIGYELMEZTETÉS:** Csak a Dell műszaki segítő csapata által jóváhagyott hibaelhárítási és javítási műveleteket végezheti el. A Dell által nem jóváhagyott szervizelésből eredő károkra a Dell jótállása nem érvényes. Lásd a biztonsági utasításokat, amelyeket a termékhez kapott, vagy amelyeket a [www.dell.com/regulatory\\_compliance](http://www.dell.com/regulatory_compliance) weboldalon találhat meg.
-  **FIGYELMEZTETÉS:** Mielőtt bármihez hozzáér a számítógép belsejében, földelje le magát úgy, hogy egy festetlen fém felületet megérint, mint pl. a számítógép hátsó fém része. Miközben dolgozik, rendszeresen érintsen meg egy fedetlen fém felületet a statikus elektromosság kisütése érdekében, amely a belső alkatrészek károsodását okozhatja.
-  **FIGYELMEZTETÉS:** Amikor leválaszt egy kábelt, a csatlakozónál vagy a húzófülénél fogva húzza és ne magánál a kábelnél fogva. Néhány kábelnek zárófüllet ellátott csatlakozói vannak, vagy csavarosak, melyeket ki kell engedni a kábel szétcsatlakoztatása előtt. A kábelek lecsatlakoztatásakor ügyeljen arra, hogy azok megfelelően álljanak, hogy a csatlakozótűk elhajlása elkerülhető legyen. A kábelek csatlakoztatásakor bizonyosodjon meg arról, hogy a portok és csatlakozók megfelelő irányban és helyzetben állnak-e.
-  **FIGYELMEZTETÉS:** Nyomja be és vegye ki a médiakártya-olvasóban lévő kártyákat.

# Ajánlott szerszámok

A jelen dokumentumban szereplő eljárások a következő szerszámokat igényelhetik:

- Csillagcsavarhúzó
- Műanyag pálca

# Miután befejezte a munkát a számítógép belsejében

---

 **FIGYELMEZTETÉS:** Ha a számítógépben csavarok maradnak szabadon vagy nem megfelelően meghúzva, azzal a számítógép komoly sérülését okozhatja.

- 1 Helyezzen vissza minden csavart, és győződjön meg róla, hogy nem maradtak felhasználatlan csavarok a számítógép belsejében.
- 2 Mielőtt a számítógépet újra használatba veszi, csatlakoztasson minden eszközt, perifériát és kábelt, amelyet korábban lecsatlakoztatott.
- 3 Helyezze vissza a médiakártyákat, lemezeket és egyéb alkatrészeket, amelyeket a számítógépből a munka megkezdése előtt eltávolított.
- 4 Csatlakoztassa a számítógépét és minden hozzá csatolt eszközt elektromos aljzataikra.
- 5 Kapcsolja be a számítógépet.

# Az alapburkolat eltávolítása

---



**VIGYÁZAT:** A számítógép belsejében végzett munka előtt olvassa el a számítógéphez mellékelt biztonsági tudnivalókat és kövesse a következő fejezet utasításait: [Mielőtt elkezdene dolgozni a számítógép belsejében](#). Miután befejezte a munkát a számítógép belsejében, kövesse a következő fejezet utasításait: [Miután befejezte a munkát a számítógép belsejében](#). További biztonsági útmutatásokat a [www.dell.com/regulatory\\_compliance](http://www.dell.com/regulatory_compliance) címen elérhető Megfelelőségi honlapon találhat.

## Művelet

- 1 Zárja le a kijelzőt és fordítsa a számítógépet a hátoldalával felfelé.
- 2 Távolítsa el az alapburkolatot a számítógép aljához rögzítő csavarokat.

- 3** Egy műanyag pálca segítségével fejtse le az alapburkolatot a számítógép alapjáról.

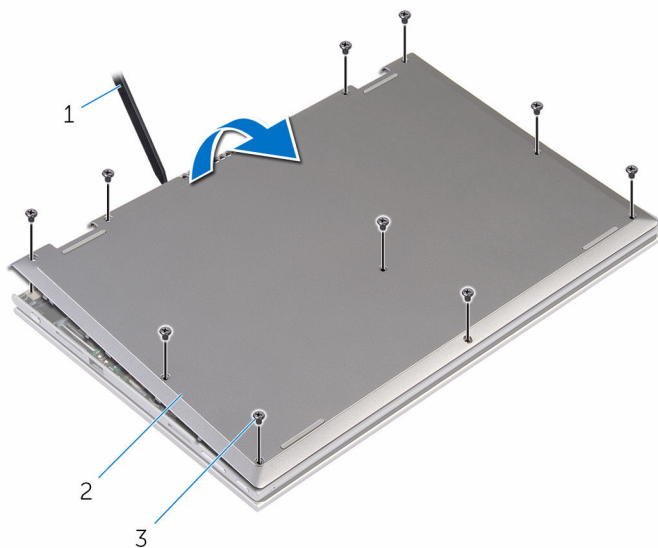

1 műanyag pálca

2 alapburkolat

3 csavarok (10)

# Az alap burkolat visszahelyezése

---



**VIGYÁZAT:** A számítógép belsejében végzett munka előtt olvassa el a számítógéphez mellékelt biztonsági tudnivalókat és kövesse a következő fejezet utasításait: [Mielőtt elkezdené dolgozni a számítógép belsejében](#). Miután befejezte a munkát a számítógép belsejében, kövesse a következő fejezet utasításait: [Miután befejezte a munkát a számítógép belsejében](#). További biztonsági útmutatásokat a [www.dell.com/regulatory\\_compliance](http://www.dell.com/regulatory_compliance) címen elérhető Megfelelőségi honlapon találhat.

## Művelet

- 1 Csúsztassa az alapburkolaton lévő fület a számítógép alján található nyílásokba, és óvatosan pattintsa a helyére az alsó burkolatot.
- 2 Helyezze vissza az alap burkolatot a számítógép aljához rögzítő csavarokat.



# Az akkumulátor eltávolítása

---



**VIGYÁZAT:** A számítógép belsejében végzett munka előtt olvassa el a számítógéphez mellékelt biztonsági tudnivalókat és kövesse a következő fejezet utasításait: [Mielőtt elkezdene dolgozni a számítógép belsejében](#). Miután befejezte a munkát a számítógép belsejében, kövesse a következő fejezet utasításait: [Miután befejezte a munkát a számítógép belsejében](#). További biztonsági útmutatásokat a [www.dell.com/regulatory\\_compliance](http://www.dell.com/regulatory_compliance) címen elérhető Megfelelőségi honlapon találhat.

## Előzetes tennivalók

Távolítsa el az [alapburkolatot](#).

## Művelet

- 1 Távolítsa el az akkumulátort a kéztámasz és billentyűzet szerelvényhez rögzítő csavarokat.
- 2 Húzza ki a merevlemez kábeljét az akkumulátor vezetősínjeiből.

**3** Emelje ki az akkumulátort a kéztámasz és billentyűzet szerevényből.

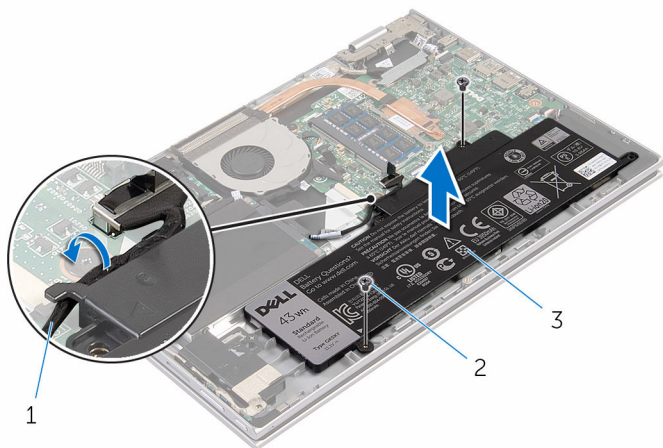

1 merevlemez-meghajtó  
kábele

2 csavarok (2)

3 akkumulátor

**4** Fordítsa a számítógépet fejjel lefelé.

**5** Nyomja meg és 5 másodpercig tartsa lenyomva az alaplapp leföldeléséhez.

# Az akkumulátor visszahelyezése

---



**VIGYÁZAT:** A számítógép belsejében végzett munka előtt olvassa el a számítógéphez mellékelt biztonsági tudnivalókat és kövesse a következő fejezet utasításait: [Mielőtt elkezdene dolgozni a számítógép belsejében](#). Miután befejezte a munkát a számítógép belsejében, kövesse a következő fejezet utasításait: [Miután befejezte a munkát a számítógép belsejében](#). További biztonsági útmutatásokat a [www.dell.com/regulatory\\_compliance](http://www.dell.com/regulatory_compliance) címen elérhető Megfelelőségi honlapon találhat.

## Művelet

- 1 Igazítsa egymáshoz az akkumulátor csavarlyukait a kéztámasz és billentyűzet szerelvényen találhatókkal, és helyezze rá arra.
- 2 Vezesse át a merevlemez kábelét a számítógép aljában található kábelvezetőkhöz.
- 3 Csavarja vissza az akkumulátort a kéztámasz és billentyűzet szerelvényhez rögzítő csavarokat.

## Utólagos tennivalók

Helyezze vissza az [alapburkolatot](#).

# A memóriamodul eltávolítása

---



**VIGYÁZAT:** A számítógép belsejében végzett munka előtt olvassa el a számítógéphez mellékelt biztonsági tudnivalókat és kövesse a következő fejezet utasításait: [Mielőtt elkezdene dolgozni a számítógép belsejében](#). Miután befejezte a munkát a számítógép belsejében, kövesse a következő fejezet utasításait: [Miután befejezte a munkát a számítógép belsejében](#). További biztonsági útmutatásokat a [www.dell.com/regulatory\\_compliance](http://www.dell.com/regulatory_compliance) címen elérhető Megfelelőségi honlapon találhat.

## Előzetes tennivalók

- 1 Távolítsa el az [alapburkolatot](#).
- 2 Távolítsa el az [akkumulátort](#).

## Művelet

- 1 Ujjbeggyel húzza szét a rögzítő kapcsokat a memóriamodul csatlakozó mindkét végén úgy, hogy a memóriamodul kiugorjon.

## 2 Vegye ki a memóriamodult a memóriamodul-foglalatból

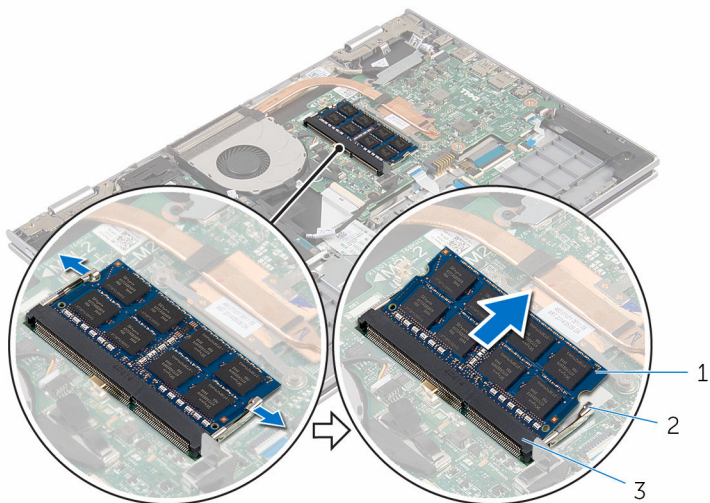

1 memóriamodul

2 rögzítőkapcsok (2)

3 memóriamodul foglalat

# A memóriamodul visszahelyezése

---



**VIGYÁZAT:** A számítógép belsejében végzett munka előtt olvassa el a számítógéphez mellékelt biztonsági tudnivalókat és kövesse a következő fejezet utasításait: [Mielőtt elkezdene dolgozni a számítógép belsejében](#). Miután befejezte a munkát a számítógép belsejében, kövesse a következő fejezet utasításait: [Miután befejezte a munkát a számítógép belsejében](#). További biztonsági útmutatásokat a [www.dell.com/regulatory\\_compliance](http://www.dell.com/regulatory_compliance) címen elérhető Megfelelőségi honlapon találhat.

## Művelet

- 1 Illessze a memóriamodulon lévő bemetszést a memóriamodul foglatában található fülhöz.

- 2 Megdöntve határozottan csúsztassa a memóriamodult a csatlakozóba, és nyomja le a memóriamodult, hogy a helyére pattanjon.

 **MEGJEGYZÉS:** Ha nem hall kattanást, távolítsa el a memóriamodult kártyát, és helyezze be újra.

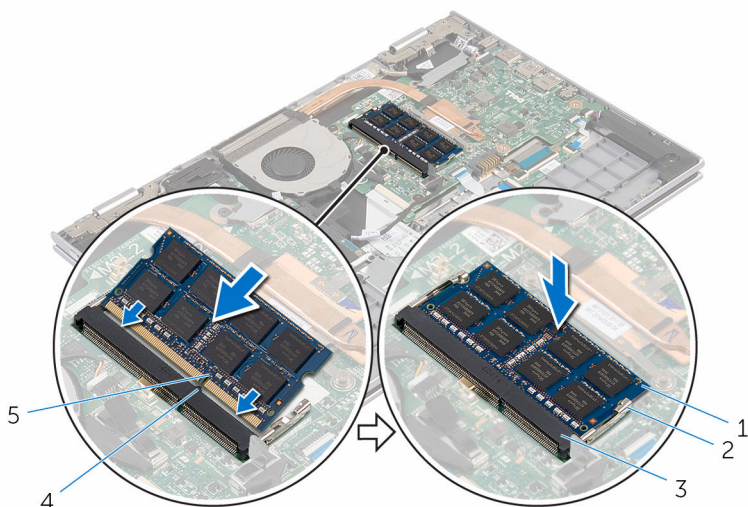



- |   |                       |   |                    |
|---|-----------------------|---|--------------------|
| 1 | memóriamodul          | 2 | rögzítőkapcsok (2) |
| 3 | memóriamodul foglalat | 4 | fül                |
| 5 | bemetszés             |   |                    |

## Utólagos tennivalók

- 1 Helyezze vissza az [akkumulátort](#).
- 2 Helyezze vissza az [alapburkolatot](#).

# A merevlemez-meghajtó eltávolítása

---

-  **VIGYÁZAT:** A számítógép belsejében végzett munka előtt olvassa el a számítógéphez mellékelt biztonsági tudnivalókat és kövesse a következő fejezet utasításait: [Mielőtt elkezdene dolgozni a számítógép belsejében](#). Miután befejezte a munkát a számítógép belsejében, kövesse a következő fejezet utasításait: [Miután befejezte a munkát a számítógép belsejében](#). További biztonsági útmutatásokat a [www.dell.com/regulatory\\_compliance](http://www.dell.com/regulatory_compliance) címen elérhető Megfelelőségi honlapon találhat.
-  **FIGYELMEZTETÉS:** A merevlemez-meghajtók törékenyek. Óvatosan járjon el, amikor a merevlemez-meghajtót kezeli.
-  **FIGYELMEZTETÉS:** Az adatvesztés megelőzése érdekében ne távolítsa el a merevlemez-meghajtót, ha a számítógép bekapcsolt vagy alvó állapotban van.

## Előzetes tennivalók

- 1 Távolítsa el az [alapburkolatot](#).
- 2 Távolítsa el az [akkumulátort](#).

## Művelet

- 1 Távolítsa el a csavarokat, amelyek a merevlemez-meghajtó szerkezetet a csuklótámasz szerkezetéhez rögzítik.
- 2 A húzófülek használatával csatlakoztassa le a merevlemez-meghajtó kábelét az alaplapról.



- 3** Emelje ki a merevlemez-meghajtó szerkezetet a kábeleivel együtt a csuklótámasz szerkezetből.

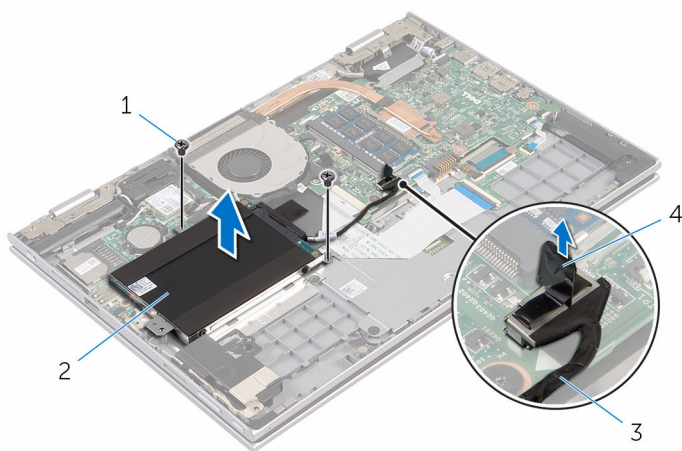

1 csavarok (2)

2 merevlemez-meghajtó  
szerkezet

3 merevlemez-meghajtó  
kábele

4 húzófül

- 4** A csatlakoztatót csatlakoztassa le a merevlemez-meghajtóról.
- 5** Távolítsa el a csavarokat, amelyek a merevlemez-meghajtó keret a merevlemez-meghajtóra rögzítik.

**6** Emelje le a merevlemez-meghajtó keretet a merevlemez meghajtóról.

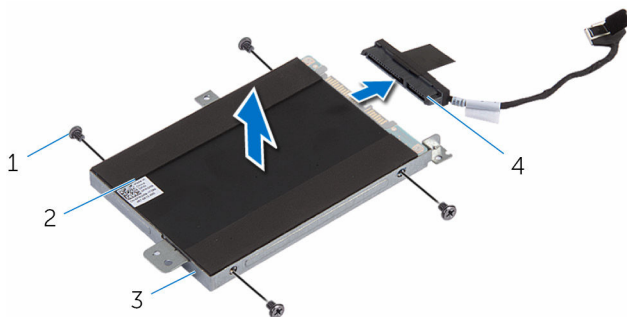

1 csavarok (4)

2 merevlemez-meghajtó

3 merevlemez-meghajtó  
kerete

4 csatlakoztató

# A merevlemez-meghajtó visszahelyezése

---



**VIGYÁZAT:** A számítógép belsejében végzett munka előtt olvassa el a számítógéphez mellékelt biztonsági tudnivalókat és kövesse a következő fejezet utasításait: [Mielőtt elkezdene dolgozni a számítógép belsejében](#). Miután befejezte a munkát a számítógép belsejében, kövesse a következő fejezet utasításait: [Miután befejezte a munkát a számítógép belsejében](#). További biztonsági útmutatásokat a [www.dell.com/regulatory\\_compliance](http://www.dell.com/regulatory_compliance) címen elérhető Megfelelőségi honlapon találhat.



**FIGYELMEZTETÉS:** A merevlemez-meghajtók törékenyek. Óvatosan járjon el, amikor a merevlemez-meghajtót kezeli.

## Művelet

- 1 Illessze egymáshoz a merevlemez-meghajtó keret csavarhelyeit és a merevlemez-meghajtón lévő csavarhelyeket.
- 2 Helyezze vissza a csavarokat, amelyek a merevlemez-keretet a merevlemezhez rögzítik.
- 3 Csatlakoztassa a csatlakoztatót a merevlemez-meghajtóhoz.
- 4 Illessze egymáshoz a merevlemez-meghajtó szerkezet csavarhelyeit és a csuklótámasz szerkezeten lévő csavarhelyeket.
- 5 Helyezze vissza a csavarokat, amelyek a merevlemez-meghajtó szerkezetet a csuklótámasz szerkezethez rögzítik.
- 6 Csatlakoztassa a merevlemez-meghajtó kábelét az alaplapra.

## Utólagos tennivalók

- 1 Helyezze vissza az [akkumulátort](#).
- 2 Helyezze vissza az [alapburkolatot](#).

# A gombelem eltávolítása

---



**VIGYÁZAT:** A számítógép belsejében végzett munka előtt olvassa el a számítógéphez mellékelt biztonsági tudnivalókat és kövesse a következő fejezet utasításait: [Mielőtt elkezdene dolgozni a számítógép belsejében](#). Miután befejezte a munkát a számítógép belsejében, kövesse a következő fejezet utasításait: [Miután befejezte a munkát a számítógép belsejében](#). További biztonsági útmutatásokat a [www.dell.com/regulatory\\_compliance](http://www.dell.com/regulatory_compliance) címen elérhető Megfelelőségi honlapon találhat.



**FIGYELMEZTETÉS:** A gombelemek eltávolítása a BIOS-t alapértelmezett beállításra állítja vissza. Javasoljuk, hogy jegyezze fel a BIOS beállításait a gombelem eltávolítása előtt.

## Előzetes tennivalók

- 1 Távolítsa el az [alapburkolatot](#).
- 2 Távolítsa el az [akkumulátort](#).

## Művelet

Egy műanyag pálca segítségével óvatosan fejtse ki a gombelemet az I/O kártyán található foglalatból.

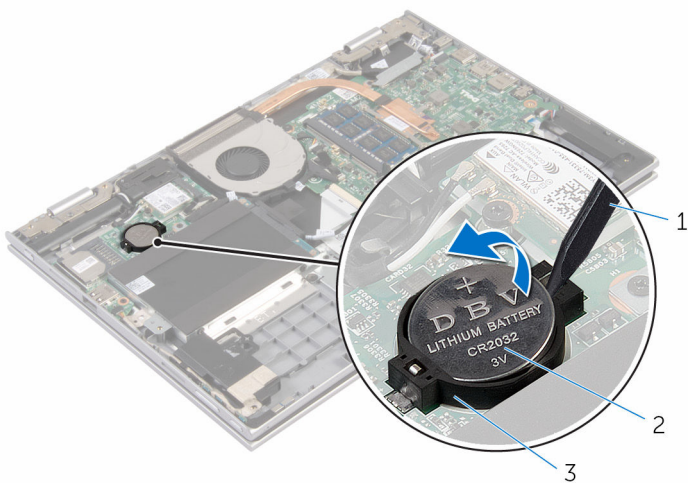

- 1 műanyag pálca
- 3 gombelem foglalat

- 2 gombelem

# A gombelem visszahelyezése.

---



**VIGYÁZAT:** A számítógép belsejében végzett munka előtt olvassa el a számítógéphez mellékelt biztonsági tudnivalókat és kövesse a következő fejezet utasításait: [Mielőtt elkezdene dolgozni a számítógép belsejében](#). Miután befejezte a munkát a számítógép belsejében, kövesse a következő fejezet utasításait: [Miután befejezte a munkát a számítógép belsejében](#). További biztonsági útmutatásokat a [www.dell.com/regulatory\\_compliance](http://www.dell.com/regulatory_compliance) címen elérhető Megfelelőségi honlapon találhat.

## Művelet

A gombelemet pozitív oldalával fölfelé pattintsa be az I/O kártyán lévő aljzatába.

## Utólagos tennivalók

- 1 Helyezze vissza az [akkumulátort](#).
- 2 Helyezze vissza az [alapburkolatot](#).

# A vezeték nélküli kártya eltávolítása

---



**VIGYÁZAT:** A számítógép belsejében végzett munka előtt olvassa el a számítógéphez mellékelt biztonsági tudnivalókat és kövesse a következő fejezet utasításait: [Mielőtt elkezdene dolgozni a számítógép belsejében](#). Miután befejezte a munkát a számítógép belsejében, kövesse a következő fejezet utasításait: [Miután befejezte a munkát a számítógép belsejében](#). További biztonsági útmutatásokat a [www.dell.com/regulatory\\_compliance](http://www.dell.com/regulatory_compliance) címen elérhető Megfelelőségi honlapon találhat.

## Előzetes tennivalók

- 1 Távolítsa el az [alapburkolatot](#).
- 2 Távolítsa el az [akkumulátort](#).

## Művelet

- 1 Válassza le az antennakábeleket a vezeték nélküli kártyáról.
- 2 Távolítsa el a csavart, amely a vezeték nélküli kártyát az I/O laphoz rögzíti.

- 3** Csúsztassa el és emelje ki a vezeték nélküli kártyát a vezeték nélküli kártya foglalatból.

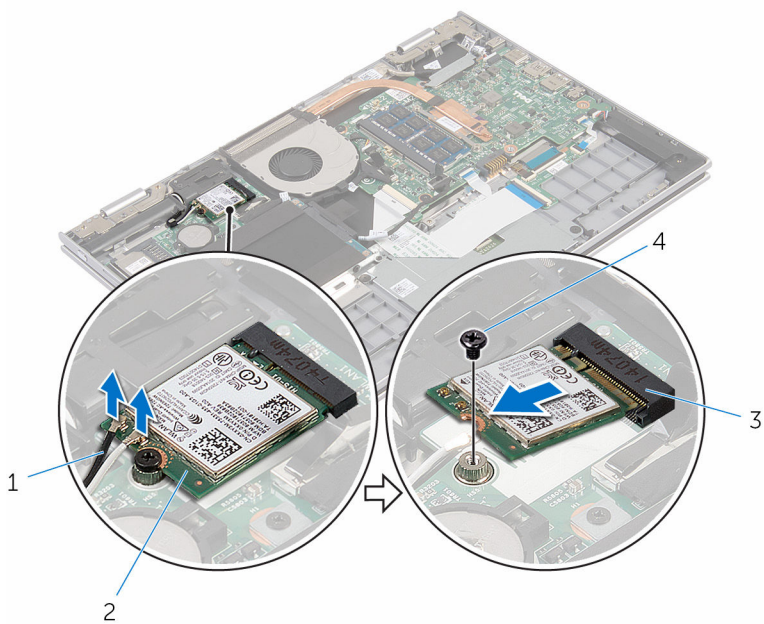

1 antennakábelek (2)

2 vezeték nélküli kártya

3 vezeték nélküli kártya nyílás

4 csavar



# A vezeték nélküli kártya visszahelyezése

---

 **VIGYÁZAT:** A számítógép belsejében végzett munka előtt olvassa el a számítógéphez mellékelt biztonsági tudnivalókat és kövesse a következő fejezet utasításait: [Mielőtt elkezdene dolgozni a számítógép belsejében](#). Miután befejezte a munkát a számítógép belsejében, kövesse a következő fejezet utasításait: [Miután befejezte a munkát a számítógép belsejében](#). További biztonsági útmutatásokat a [www.dell.com/regulatory\\_compliance](http://www.dell.com/regulatory_compliance) címen elérhető Megfelelőségi honlapon találhat.

## Művelet

 **FIGYELMEZTETÉS:** A vezeték nélküli kártya sérülésének elkerülése érdekében ne helyezzen kábelt alá.

- 1 Illessze a vezeték nélküli kártyán lévő bemetszést az I/O kártyán lévő vezeték nélküli kártya foglalat fülhöz.
- 2 A vezeték nélküli kártyát megdöntve helyezze a nyílásba.
- 3 Illessze egymáshoz a vezeték nélküli kártya csavarhelyeit és az I/O kártya csavarhelyeit.
- 4 Helyezze vissza a csavart, amely a vezeték nélküli kártyát az I/O kártyára rögzíti.
- 5 Csatlakoztassa az antennakábeleket a vezeték nélküli kártyához.  
A következő táblázat tartalmazza a számítógép által támogatott vezeték nélküli kártyák antennakábeleinek színeit.

A vezeték nélküli kártya csatlakozói	Antennakábel szín
Fő (fehér háromszög)	fehér
Kisegítő (fekete háromszög)	fekete

## Utólagos tennivalók

- 1 Helyezze vissza az [akkumulátort](#).
- 2 Helyezze vissza az [alapburkolatot](#).

# A billentyűzet bővítőkártya eltávolítása

---



**VIGYÁZAT:** A számítógép belsejében végzett munka előtt olvassa el a számítógéphez mellékelt biztonsági tudnivalókat és kövesse a következő fejezet utasításait: [Mielőtt elkezdene dolgozni a számítógép belsejében](#). Miután befejezte a munkát a számítógép belsejében, kövesse a következő fejezet utasításait: [Miután befejezte a munkát a számítógép belsejében](#). További biztonsági útmutatásokat a [www.dell.com/regulatory\\_compliance](http://www.dell.com/regulatory_compliance) címen elérhető Megfelelőségi honlapon találhat.

## Előzetes tennivalók

- 1 Távolítsa el az [alapburkolatot](#).
- 2 Távolítsa el az [akkumulátort](#).

## Művelet

- 1 Emelje fel a reteszeket, és csatlakoztassa le a billentyűzet, illetve a billentyűzet háttérvilágításának kábelét a billentyűzet bővítőkártjáról.

- 2 Emelje ki a billentyűzet bővítőkártyát a csuklótámasz és billentyűzet szerelvényből.

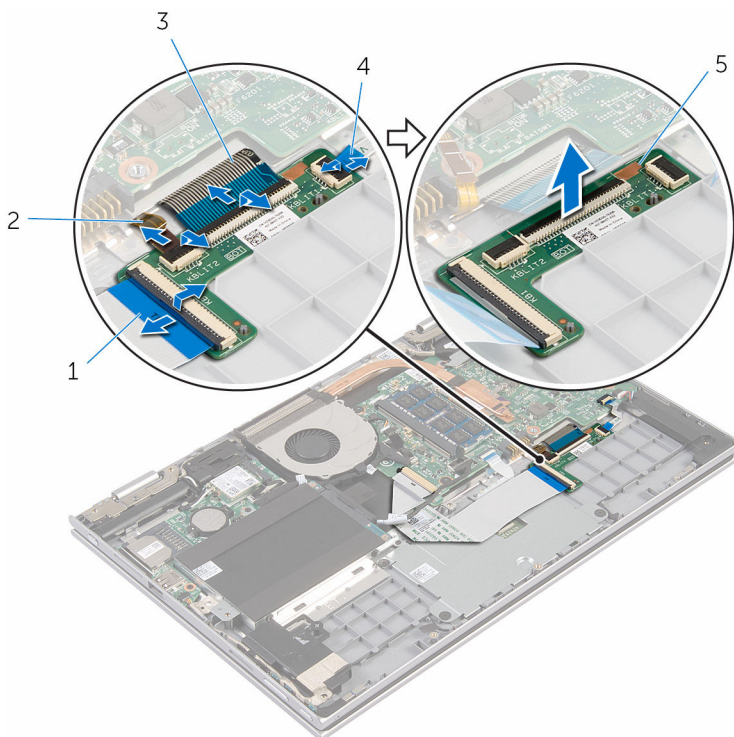

1 billentyűzetkábel

2 billentyűzet  
háttérvilágításának kábele

3 billentyűzetkábel

4 billentyűzet  
háttérvilágításának kábele

5 billentyűzet bővítőkártya

# A billentyűzet bővítőkártya visszahelyezése

---



**VIGYÁZAT:** A számítógép belsejében végzett munka előtt olvassa el a számítógéphez mellékelt biztonsági tudnivalókat és kövesse a következő fejezet utasításait: [Mielőtt elkezdene dolgozni a számítógép belsejében](#). Miután befejezte a munkát a számítógép belsejében, kövesse a következő fejezet utasításait: [Miután befejezte a munkát a számítógép belsejében](#). További biztonsági útmutatásokat a [www.dell.com/regulatory\\_compliance](http://www.dell.com/regulatory_compliance) címen elérhető Megfelelőségi honlapon találhat.

## Művelet

- 1 Helyezze a billentyűzet bővítőkártját a csuklótámasz és billentyűzet szerelvényre.
- 2 Csatlakoztassa a billentyűzet és háttérvilágítás kábeleit, és a kábelek rögzítéséhez nyomja le a reteszeket.

## Utólagos tennivalók

- 1 Helyezze vissza az [akkumulátort](#).
- 2 Helyezze vissza az [alapburkolatot](#).

# A bekapcsológomb és hangerőgombok lapjának eltávolítása

---



**VIGYÁZAT:** A számítógép belsejében végzett munka előtt olvassa el a számítógéphez mellékelt biztonsági tudnivalókat és kövesse a következő fejezet utasításait: [Mielőtt elkezdene dolgozni a számítógép belsejében](#). Miután befejezte a munkát a számítógép belsejében, kövesse a következő fejezet utasításait: [Miután befejezte a munkát a számítógép belsejében](#). További biztonsági útmutatásokat a [www.dell.com/regulatory\\_compliance](http://www.dell.com/regulatory_compliance) címen elérhető Megfeleléségi honlapon találhat.

## Előzetes tennivalók

- 1 Távolítsa el az [alapburkolatot](#).
- 2 Távolítsa el az [akkumulátort](#).
- 3 Kövesse "A merevlemez-meghajtó eltávolítása" című rész 1-3. lépésének műveleteit.

## Művelet

- 1 Fejtsze le a ragasztószalagot, amely a bekapcsoló és a hangerő szabályzó gomb panelt a csuklótámasz és billentyűzet szerkezetéhez rögzíti.
- 2 Csatlakoztassa le a bekapcsológomb és hangerőgombok lapjának kábelét az I/O kártyáról.
- 3 Távolítsa el a kábelt a hangszórók vezetősínjeiből.
- 4 Húzza le a lapot a hangszórókhöz rögzítő ragasztószalagot.

- 5** Emelje ki a lapot a kábelével együtt a csuklótámasz és billentyűzet szerelvényből.

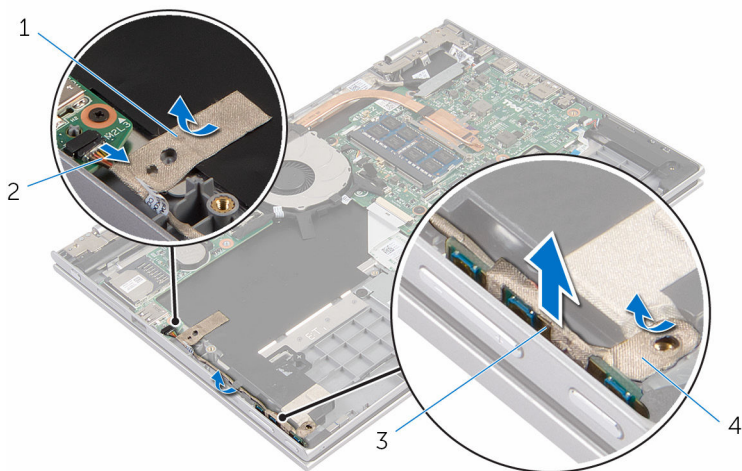

1 ragasztószalag

2 bekapcsológomb és  
hangerőgombok lapjának  
kábele

3 bekapcsológomb és  
hangerőgombok lapja

4 ragasztószalag

# A bekapcsológomb és hangerőgombok lapjának visszahelyezése

---



**VIGYÁZAT:** A számítógép belsejében végzett munka előtt olvassa el a számítógéphez mellékelt biztonsági tudnivalókat és kövesse a következő fejezet utasításait: [Mielőtt elkezdene dolgozni a számítógép belsejében](#). Miután befejezte a munkát a számítógép belsejében, kövesse a következő fejezet utasításait: [Miután befejezte a munkát a számítógép belsejében](#). További biztonsági útmutatásokat a [www.dell.com/regulatory\\_compliance](http://www.dell.com/regulatory_compliance) címen elérhető Megfeleléségi honlapon találhat.

## Művelet

- 1 Helyezze a bekapcsológomb és hangerőgombok lapját az aljzatába a csuklótámasz és billentyűzet szerelvényen.
- 2 Ragassza fel a lapot a hangszórókhoz rögzítő ragasztószalagot.
- 3 Vezesse át a lap kábeljét a hangszórók vezetősínjein.
- 4 Csatlakoztassa a bekapcsológomb és hangerőgombok lapjának kábelét az I/O kártyához.
- 5 Ragassza fel a lapot a csuklótámasz és billentyűzet szerelvényhez rögzítő ragasztószalagot.

## Utólagos tennivalók

- 1 Kövesse "[A merevlemez-meghajtó visszahelyezése](#)" című rész 4-6. lépésének műveleteit.
- 2 Helyezze vissza az [akkumulátort](#).
- 3 Helyezze vissza az [alapburkolatot](#).

# A hangszórók eltávolítása

---



**VIGYÁZAT:** A számítógép belsejében végzett munka előtt olvassa el a számítógéphez mellékelt biztonsági tudnivalókat és kövesse a következő fejezet utasításait: [Mielőtt elkezdene dolgozni a számítógép belsejében](#). Miután befejezte a munkát a számítógép belsejében, kövesse a következő fejezet utasításait: [Miután befejezte a munkát a számítógép belsejében](#). További biztonsági útmutatásokat a [www.dell.com/regulatory\\_compliance](http://www.dell.com/regulatory_compliance) címen elérhető Megfelelőségi honlapon találhat.

## Előzetes tennivalók

- 1 Távolítsa el az [alapburkolatot](#).
- 2 Távolítsa el az [akkumulátort](#).
- 3 Távolítsa el a [bekapcsológomb és hangerőgombok lapját](#).

## Művelet

- 1 Csatlakoztassa le a hangszóró kábelét az alaplapról.
- 2 Fejtse le a ragasztószalagot, amely a hangszóró kábelét a csuklótámasz és billentyűzet szerkezetéhez rögzíti.
- 3 Távolítsa el a hangszóró kábelét a csuklótámasz szerkezeten lévő kábelvezetőkből.



- 4 Engedje ki a hangszórókat a tartópöckökből, majd emelje ki a kábellel együtt.

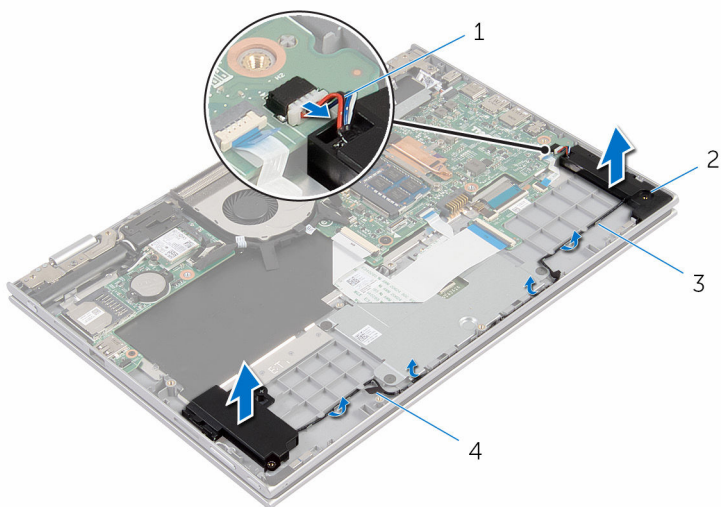

1 hangszóró-kábel

2 hangszórók (2 db)

3 kábelvezetők

4 ragasztószalag

# A hangszórók visszahelyezése

---



**VIGYÁZAT:** A számítógép belsejében végzett munka előtt olvassa el a számítógéphez mellékelt biztonsági tudnivalókat és kövesse a következő fejezet utasításait: [Mielőtt elkezdene dolgozni a számítógép belsejében](#). Miután befejezte a munkát a számítógép belsejében, kövesse a következő fejezet utasításait: [Miután befejezte a munkát a számítógép belsejében](#). További biztonsági útmutatásokat a [www.dell.com/regulatory\\_compliance](http://www.dell.com/regulatory_compliance) címen elérhető Megfelelőségi honlapon találhat.

## Művelet

- 1 A csuklótámasz és billentyűzet szerelvény tartópöckei segítségével helyezze a hangszórókat acsuklótámasz és billentyűzet szerelvényre.
- 2 Vezesse át a hangszóró kábelét a csuklótámasz szerkezeten lévő kábelvezetőkhöz.
- 3 Ragassza fel a hangszórókat a csuklótámasz és billentyűzet szerelvényhez rögzítő ragasztószalagot.
- 4 Csatlakoztassa a hangszóró kábelét az alaplapra.

## Utólagos tennivalók

- 1 Helyezze vissza a [bekapcsológomb és hangerőgombok lapját](#).
- 2 Helyezze vissza az [akkumulátort](#).
- 3 Helyezze vissza az [alappurkolatot](#).

# Az érintőpanel eltávolítása

- !** **VIGYÁZAT:** A számítógép belsejében végzett munka előtt olvassa el a számítógéphez mellékelt biztonsági tudnivalókat és kövesse a következő fejezet utasításait: [Mielőtt elkezdene dolgozni a számítógép belsejében](#). Miután befejezte a munkát a számítógép belsejében, kövesse a következő fejezet utasításait: [Miután befejezte a munkát a számítógép belsejében](#). További biztonsági útmutatásokat a [www.dell.com/regulatory\\_compliance](http://www.dell.com/regulatory_compliance) címen elérhető Megfelelőségi honlapon találhat.

## Előzetes tennivalók

- 1 Távolítsa el az [alapburkolatot](#).
- 2 Távolítsa el az [akkumulátort](#).

## Művelet

- 1 Emelje fel a csatlakozóreteszt, és válassza le a billentyűzet kábelét az alaplapról.

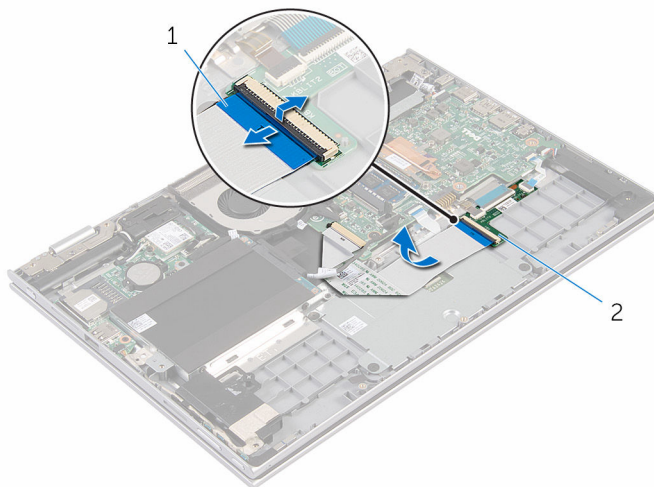

1 billentyűzetkábel

2 billentyűzet bővítőkártya

- 2 Emelje meg a csatlakozó reteszt, és az érintőpanel kábelét csatlakoztassa le az érintőpanelről.
- 3 Távolítsa el az érintőpanel keretét a csuklótámasz és billentyűzet szerkezethez rögzítő csavarokat.
- 4 Emelje ki az érintőpanel keretét a csuklótámasz és billentyűzet szerkezetből.

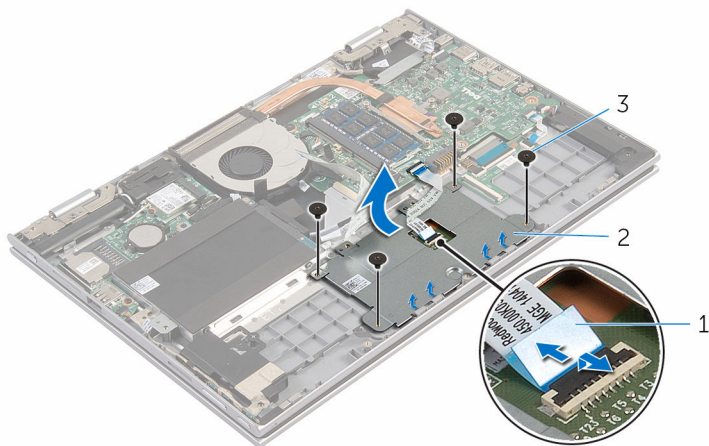

1 érintőpad kábele

2 érintőpad keret

3 csavarok (4)

- 5 Fejtse le a ragasztószalagot, amely az érintőpanelt a csuklótámasz és billentyűzet szerkezetéhez rögzíti.

**6** Az érintőpanelt emelje le a számítógépről.

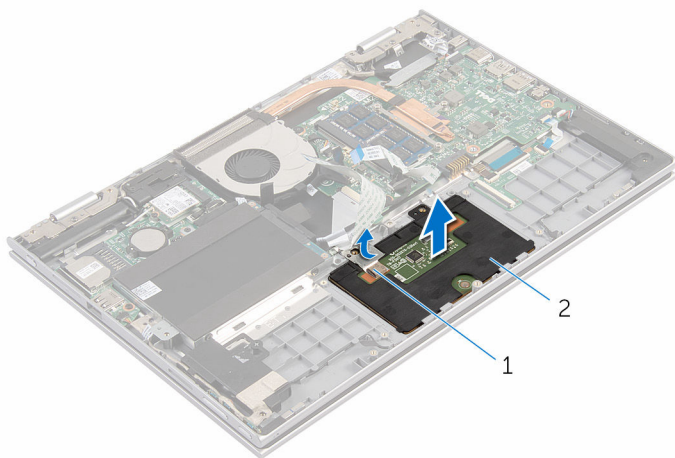

1 ragasztószalag

2 Érintőpanel

# Az érintőpanel visszahelyezése

---



**VIGYÁZAT:** A számítógép belsejében végzett munka előtt olvassa el a számítógéphez mellékelt biztonsági tudnivalókat és kövesse a következő fejezet utasításait: [Mielőtt elkezdene dolgozni a számítógép belsejében](#). Miután befejezte a munkát a számítógép belsejében, kövesse a következő fejezet utasításait: [Miután befejezte a munkát a számítógép belsejében](#). További biztonsági útmutatásokat a [www.dell.com/regulatory\\_compliance](http://www.dell.com/regulatory_compliance) címen elérhető Megfelelőségi honlapon találhat.

## Művelet

- 1 Csúsztassa az érintőpanelen található fület a csuklótámasz és a billentyűzet szerkezeten található nyílásokba.
- 2 Ragassa fel a ragasztószalagot, amely az érintőpanel a csuklótámasz és billentyűzet szerkezetéhez rögzíti.
- 3 Illessze egymáshoz az érintőpanel keret csavarhelyeit és a csuklótámasz és billentyűzet szerkezeten lévő csavarhelyeket.
- 4 Helyezze vissza az érintőpanel keretét a csuklótámasz és billentyűzet szerelvényhez rögzítő csavarokat.
- 5 Csúsztassa az érintőpanel kábelét az érintőpanel csatlakozóba, és a kábel rögzítéséhez nyomja le a csatlakozó reteszt.
- 6 Csúsztassa a billentyűzet kábelét a billentyűzet kábelének csatlakozójába, és a kábel rögzítéséhez nyomja le a reteszt.

## Utólagos tennivalók

- 1 Helyezze vissza az [akkumulátort](#).
- 2 Helyezze vissza az [alapburkolatot](#).

# A ventilátor eltávolítása

---



**VIGYÁZAT:** A számítógép belsejében végzett munka előtt olvassa el a számítógéphez mellékelt biztonsági tudnivalókat és kövesse a következő fejezet utasításait: [Mielőtt elkezdené dolgozni a számítógép belsejében](#). Miután befejezte a munkát a számítógép belsejében, kövesse a következő fejezet utasításait: [Miután befejezte a munkát a számítógép belsejében](#). További biztonsági útmutatásokat a [www.dell.com/regulatory\\_compliance](http://www.dell.com/regulatory_compliance) címen elérhető Megfelelőségi honlapon találhat.

## Előzetes tennivalók

- 1 Távolítsa el az [alapburkolatot](#).
- 2 Távolítsa el az [akkumulátort](#).

## Művelet

- 1 A húzófülek használatával csatlakoztassa le az I/O kártya kábeleit az alaplapról.

- 2 Távolítsa el az I/O kártya kábelét a ventilátor vezetősínjeiből.

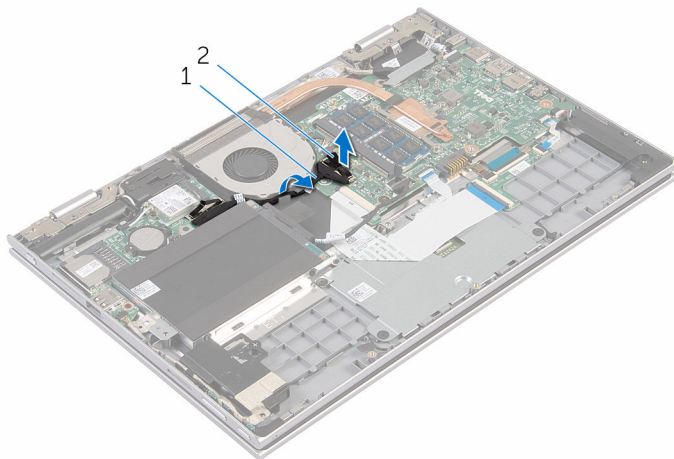

1 I/O kártya kábele

2 I/O kártya kábelcsatlakozó

- 3 Csatlakoztassa le a ventilátor kábelét az alaplapról.
- 4 Távolítsa el a ventilátort a csuklótámasz és billentyűzet szerelvényhez rögzítő csavarokat.



5 Emelje ki a ventilátort a csuklótámasz és billentyűzet szerelvényéből.

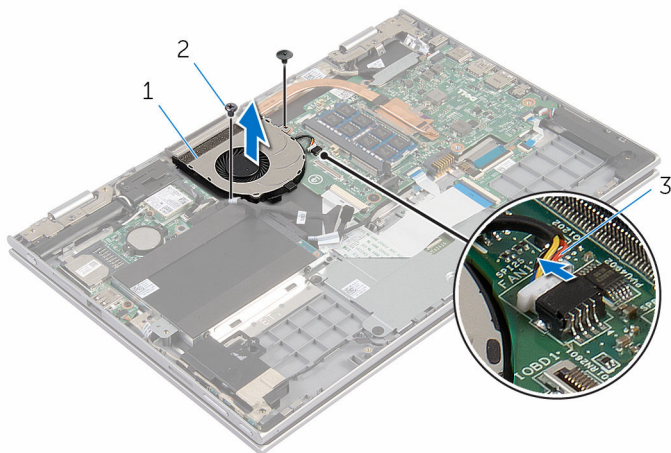

1 ventilátor

2 csavarok (2)

3 ventilátorkábel

# A ventilátor visszahelyezése

---



**VIGYÁZAT:** A számítógép belsejében végzett munka előtt olvassa el a számítógéphez mellékelt biztonsági tudnivalókat és kövesse a következő fejezet utasításait: [Mielőtt elkezdene dolgozni a számítógép belsejében](#). Miután befejezte a munkát a számítógép belsejében, kövesse a következő fejezet utasításait: [Miután befejezte a munkát a számítógép belsejében](#). További biztonsági útmutatásokat a [www.dell.com/regulatory\\_compliance](http://www.dell.com/regulatory_compliance) címen elérhető Megfelelőségi honlapon találhat.

## Művelet



- 1 Igazítsa a ventilátor csavarhelyeit a csuklótámasz szerkezet csavarhelyeihez.
- 2 Helyezze vissza a ventilátort a csuklótámasz szerkezethez rögzítő csavarokat.
- 3 Csatlakoztassa a ventilátor kábelét az alaplagra.
- 4 Vezesse el az I/O-kártya kábelét a ventilátoron lévő kábelvezetőkben.
- 5 Az I/O-kártya kábelét csúsztassa az I/O-kártya kábelcsatlakozójába, és a kábel rögzítéséhez nyomja le a csatlakozóreteszt.

## Utólagos tennivalók

- 1 Helyezze vissza az [akkumulátort](#).
- 2 Helyezze vissza az [alapburkolatot](#).

# A hűtőborda eltávolítása

---

-  **VIGYÁZAT:** A számítógép belsejében végzett munka előtt olvassa el a számítógéphez mellékelt biztonsági tudnivalókat és kövesse a következő fejezet utasításait: [Mielőtt elkezdene dolgozni a számítógép belsejében](#). Miután befejezte a munkát a számítógép belsejében, kövesse a következő fejezet utasításait: [Miután befejezte a munkát a számítógép belsejében](#). További biztonsági útmutatásokat a [www.dell.com/regulatory\\_compliance](http://www.dell.com/regulatory_compliance) címen elérhető Megfelelőségi honlapon találhat.
-  **VIGYÁZAT:** A hűtőbordák normál működés közben felforrósodhatnak. Adjon nekik elegendő időt lehűlni, mielőtt hozzájuk ér.
-  **FIGYELMEZTETÉS:** A processzor maximális hűtése érdekében ne érintse meg a hűtőborda hőátadó területeit. A kezén található olajok csökkenthetik a hővezető paszta hőleadó képességét.

## Előzetes tennivalók

- 1 Távolítsa el az [alapburkolatot](#).
- 2 Távolítsa el az [akkumulátort](#).

## Művelet

- 1 Egymás után (a hűtőbordán jelölt sorrendben) lazítsa meg a hűtőbordát az alaplaphoz rögzítő elveszíthetetlen csavarokat.

**2** Emelje le a hűtőbordát az alaplapról.

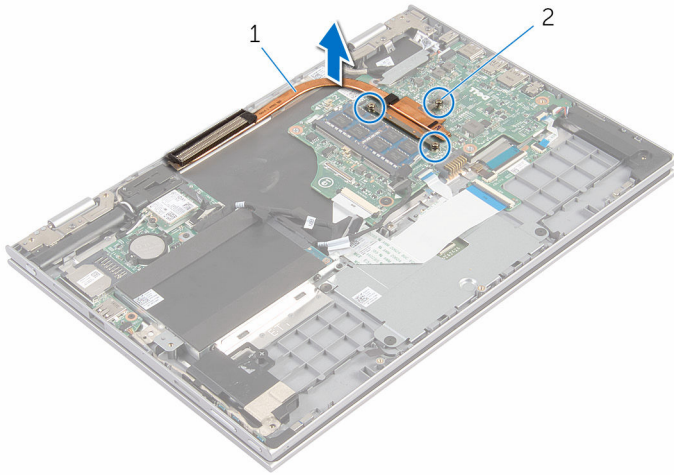

**1** hűtőborda

**2** elveszíthetetlen csavarok  
(3 db)

# A hűtőborda visszahelyezése

---



**VIGYÁZAT:** A számítógép belsejében végzett munka előtt olvassa el a számítógéphez mellékelt biztonsági tudnivalókat és kövesse a következő fejezet utasításait: [Mielőtt elkezdene dolgozni a számítógép belsejében](#). Miután befejezte a munkát a számítógép belsejében, kövesse a következő fejezet utasításait: [Miután befejezte a munkát a számítógép belsejében](#). További biztonsági útmutatásokat a [www.dell.com/regulatory\\_compliance](http://www.dell.com/regulatory_compliance) címen elérhető Megfelelőségi honlapon találhat.



**FIGYELMEZTETÉS:** A hűtőborda nem megfelelő elhelyezése az alaplapon és a processzor sérülését okozhatja.



**MEGJEGYZÉS:** Az eredeti hővezető paszta újra használható, ha az eredeti alaplapon és hűtőbordát újra egyben szereli be. Ha az alaplapon vagy a hűtőbordát kicseréli, használja a készletben levő hővezető lapot a hővezetés biztosításához.

## Művelet

- 1 Illessze a hűtőbordán lévő csavarlyukakat az alaplapon található csavarlyukakhoz.
- 2 Egymás után (a hűtőbordán jelölt sorrendben) húzza meg a hűtőbordát az alaplaphoz rögzítő elveszíthetetlen csavarokat.

## Utólagos tennivalók

- 1 Helyezze vissza az [akkumulátort](#).
- 2 Helyezze vissza az [alapburkolatot](#).

# Az I/O panel eltávolítása

---



**VIGYÁZAT:** A számítógép belsejében végzett munka előtt olvassa el a számítógéphez mellékelt biztonsági tudnivalókat és kövesse a következő fejezet utasításait: [Mielőtt elkezdene dolgozni a számítógép belsejében](#). Miután befejezte a munkát a számítógép belsejében, kövesse a következő fejezet utasításait: [Miután befejezte a munkát a számítógép belsejében](#). További biztonsági útmutatásokat a [www.dell.com/regulatory\\_compliance](http://www.dell.com/regulatory_compliance) címen elérhető Megfelelőségi honlapon találhat.

## Előzetes tennivalók

- 1 Távolítsa el az [alapburkolatot](#).
- 2 Távolítsa el az [akkumulátort](#).
- 3 Távolítsa el a [merevlemez-meghajtót](#).
- 4 Távolítsa el a [vezeték nélküli kártyát](#).
- 5 Távolítsa el a [gombelemet](#).

## Művelet

- 1 A húzófülek használatával csatlakoztassa le az I/O kártya kábeleit az I/O kártyáról.
- 2 Csatlakoztassa le a bekapcsológomb és hangerőgombok lapjának kábelét az I/O kártyáról.
- 3 Távolítsa el a csavart, amely az I/O kártyát a csuklótámasz szerkezetéhez rögzíti.

4 Emelje ki az I/O kártyát a csuklótámasz és billentyűzet szerelvényből.

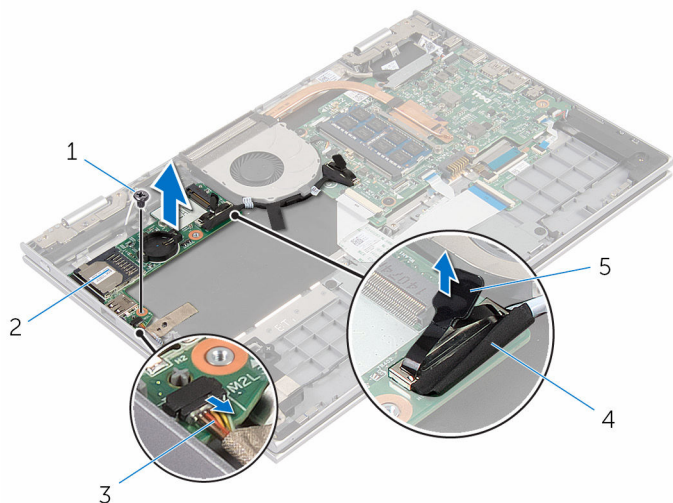

- |   |                     |
|---|---------------------|
| 1 csavar  | 2 I/O kártya        |
| 3 bekapcsológomb és<br>hangerőgombok lapjának<br>kábele | 4 I/O kártya kábele |
| 5 húzófül   |                     |

# Az I/O kártya visszahelyezése

---



**VIGYÁZAT:** A számítógép belsejében végzett munka előtt olvassa el a számítógéphez mellékelt biztonsági tudnivalókat és kövesse a következő fejezet utasításait: [Mielőtt elkezdene dolgozni a számítógép belsejében](#). Miután befejezte a munkát a számítógép belsejében, kövesse a következő fejezet utasításait: [Miután befejezte a munkát a számítógép belsejében](#). További biztonsági útmutatásokat a [www.dell.com/regulatory\\_compliance](http://www.dell.com/regulatory_compliance) címen elérhető Megfelelőségi honlapon találhat.

## Művelet

- 1 Az illesztési jelek segítségével az I/O kártyát helyezze a csuklótámasz szerkezetbe.
- 2 Az I/O kártya csavarlyukait illessze a csuklótámasz szerkezet csavarlyukaihoz.
- 3 Szerelje vissza a csavart, amely az I/O kártyát a csuklótámasz szerkezethez rögzíti.
- 4 Csatlakoztassa a bekapcsológomb és hangerőgombok lapjának kábelét az I/O kártyához.
- 5 Csatlakoztassa az I/O-kártya kábelét az I/O-kártyára.

## Utólagos tennivalók

- 1 Helyezze vissza a [gombelemet](#).
- 2 Helyezze vissza a [vezeték nélküli kártyát](#).
- 3 Helyezze vissza a [merevlemezt](#).
- 4 Helyezze vissza az [akkumulátort](#).
- 5 Helyezze vissza az [alapburkolatot](#).



# A tápadapter port eltávolítása

---



**VIGYÁZAT:** A számítógép belsejében végzett munka előtt olvassa el a számítógéphez mellékelt biztonsági tudnivalókat és kövesse a következő fejezet utasításait: [Mielőtt elkezdene dolgozni a számítógép belsejében](#). Miután befejezte a munkát a számítógép belsejében, kövesse a következő fejezet utasításait: [Miután befejezte a munkát a számítógép belsejében](#). További biztonsági útmutatásokat a [www.dell.com/regulatory\\_compliance](http://www.dell.com/regulatory_compliance) címen elérhető Megfelelőségi honlapon találhat.

## Előzetes tennivalók

- 1 Távolítsa el az [alapburkolatot](#).
- 2 Távolítsa el az [akkumulátort](#).

## Művelet

- 1 Válassza le a tápadapter port kábelét az alaplapról.
- 2 Távolítsa el a csavart, amely a tápadapter portot a csuklótámasz szerkezethez rögzíti.

- 3** Emelje ki a tápadapter portot a kábelével együtt a csuklótámasz és billentyűzet szerelvényéből.

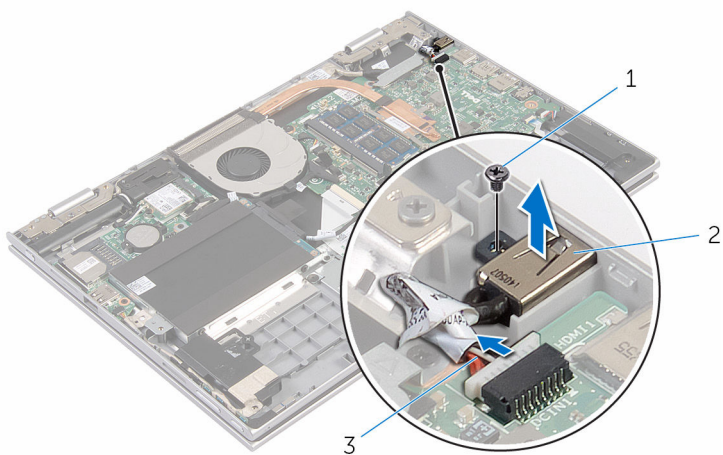

1 csavar

2 tápadapter port

3 tápadapter port kábele

# A tápadapter port visszahelyezése

---



**VIGYÁZAT:** A számítógép belsejében végzett munka előtt olvassa el a számítógéphez mellékelt biztonsági tudnivalókat és kövesse a következő fejezet utasításait: [Mielőtt elkezdené dolgozni a számítógép belsejében](#). Miután befejezte a munkát a számítógép belsejében, kövesse a következő fejezet utasításait: [Miután befejezte a munkát a számítógép belsejében](#). További biztonsági útmutatásokat a [www.dell.com/regulatory\\_compliance](http://www.dell.com/regulatory_compliance) címen elérhető Megfelelőségi honlapon találhat.

## Művelet

- 1 Helyezze a tápadapter portot a csuklótámasz és billentyűzet szerelvény aljzatába.
- 2 A tápadapter port csavarlyukait illessze a csuklótámasz szerkezet csavarlyukaihoz.
- 3 Csatlakoztassa a tápadapter port kábelét az alaplaphra.

## Utólagos tennivalók

- 1 Helyezze vissza az [akkumulátort](#).
- 2 Helyezze vissza az [alapburkolatot](#).

# Az alaplap eltávolítása

---



**VIGYÁZAT:** A számítógép belsejében végzett munka előtt olvassa el a számítógéphez mellékelt biztonsági tudnivalókat és kövesse a következő fejezet utasításait: [Mielőtt elkezdene dolgozni a számítógép belsejében](#). Miután befejezte a munkát a számítógép belsejében, kövesse a következő fejezet utasításait: [Miután befejezte a munkát a számítógép belsejében](#). További biztonsági útmutatásokat a [www.dell.com/regulatory\\_compliance](http://www.dell.com/regulatory_compliance) címen elérhető Megfelelőségi honlapon találhat.



**MEGJEGYZÉS:** Az Ön szervizcímkéje az alaplapon van. Meg kell adnia a szervizcímjét a rendszer beállításakor miután kicserélte az alaplapot.



**MEGJEGYZÉS:** Az alaplap cseréje minden, a BIOS setup programján keresztül végzett módosítást törölni fog. A csere után ezeket a módosításokat újra el kell végeznie.



**MEGJEGYZÉS:** A kábelek alaplapról történő eltávolítása előtt jegyezze fel a csatlakozók helyét, hogy az alaplap visszaszerelésakor azokat megfelelően vissza tudja csatlakoztatni.

## Előzetes tennivalók

- 1 Távolítsa el az [alapburkolatot](#).
- 2 Távolítsa el az [akkumulátort](#).
- 3 Távolítsa el a [memóriamodult](#).
- 4 Távolítsa el a [ventilátort](#).
- 5 Távolítsa el a [hűtőbordát](#).

## Művelet

- 1 Távolítse el a kijelzőkábel keretét az alaplaphoz rögzítő csavarokat, és emelje le a kábelkeretet az alaplapról.
- 2 A húzófülek használatával csatlakoztassa le a kijelző kábeleit az alaplapról.

- 3** Fejtse le a ragasztószalagot a Windows gomb paneljének csatlakozójáról, és csatlakoztassa le a Windows gomb panel kábelét az alaplapról.

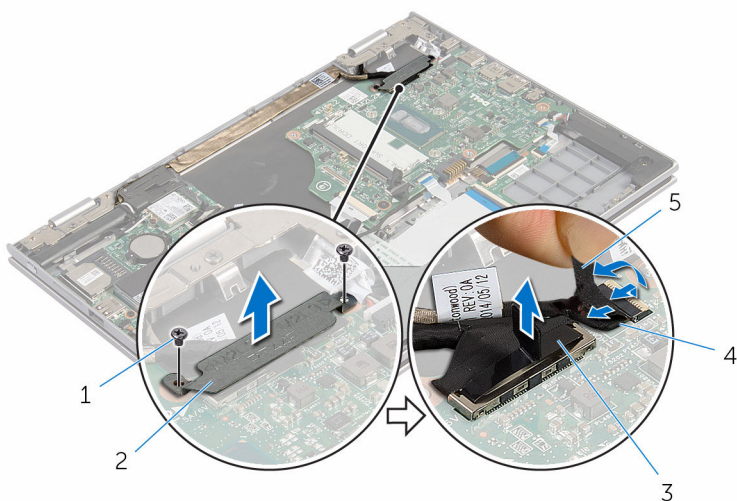

1 csavarok (2)

2 kijelző kábeltartója

3 kijelzőkábel

4 Windows gomb kártya kábel

5 ragasztószalag

- 4** A húzófülek használatával csatlakoztassa le a merevlemez-meghajtó kábelét az alaplapról.
- 5** Oldja ki a reteszt, és csatlakoztassa le a billentyűzet kábelét az alaplapról.
- 6** Nyissa ki a reteszeket, és csatlakoztassa le a kijelző háttérvilágítás kábelét és az érintőpanel kábelét az alaplapról.

- 7** Csatlakoztassa le a hangszórókábelt és a tápadapter port kábelt az alaplapról.

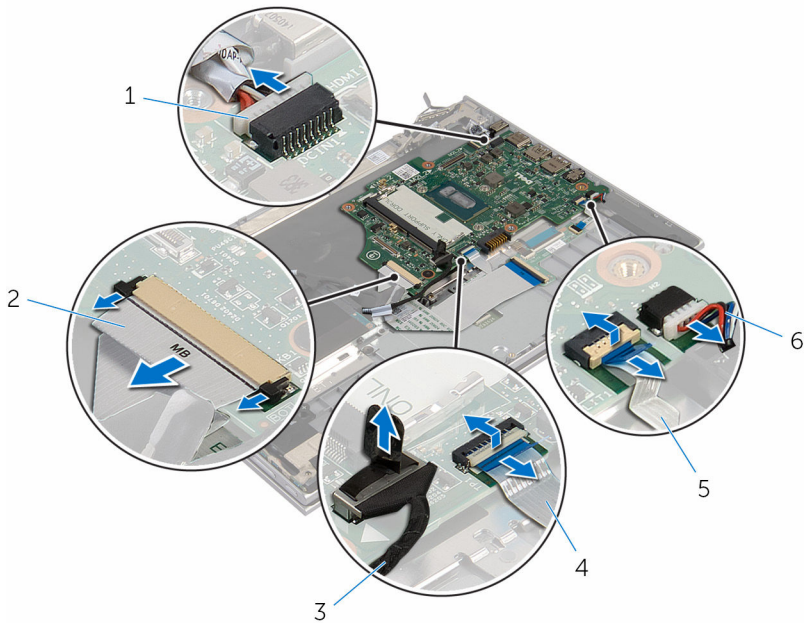

- |   |   |   |                   |
|---|---|---|-------------------|
| 1 | tápadapter port kábele                  | 2 | billentyűzetkábel |
| 3 | merevlemez-meghajtó kábele              | 4 | érintőpad kábele  |
| 5 | billentyűzet háttérvilágításának kábele | 6 | hangszóró-kábel   |

- 8** Távolítsa el a csavart, amely az alaplapot a csuklótámasz és billentyűzet szerkezethez rögzíti.

9 Az alaplapt emelje le a csuklótámasz és billentyűzet szerkezetről.

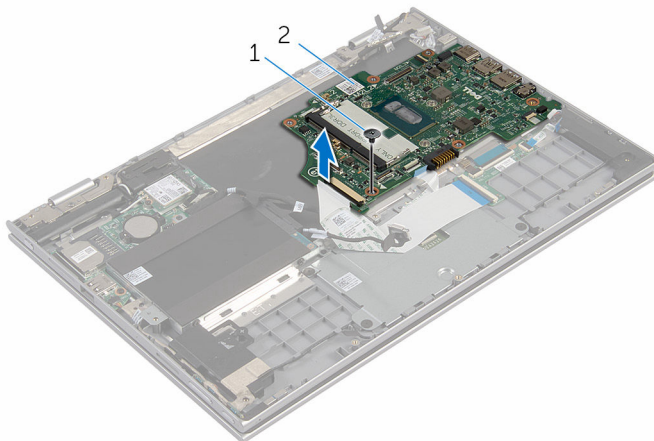

1 csavar

2 alaplap

# Az alaplapon visszahelyezése



**VIGYÁZAT:** A számítógép belsejében végzett munka előtt olvassa el a számítógéphez mellékelt biztonsági tudnivalókat és kövesse a következő fejezet utasításait: [Mielőtt elkezdene dolgozni a számítógép belsejében](#). Miután befejezte a munkát a számítógép belsejében, kövesse a következő fejezet utasításait: [Miután befejezte a munkát a számítógép belsejében](#). További biztonsági útmutatásokat a [www.dell.com/regulatory\\_compliance](http://www.dell.com/regulatory_compliance) címen elérhető Megfelelőségi honlapon találhat.



**MEGJEGYZÉS:** Az Ön szervizcímkéje az alaplapon van. Meg kell adnia a szervizcímjét a rendszer beállításakor miután kicserélte az alaplapot.



**MEGJEGYZÉS:** Az alaplapon cseréje minden, a BIOS setup programján keresztül végzett módosítást törölni fog. A csere után ezeket a módosításokat újra el kell végeznie.

## Művelet

- 1 Illessze egymáshoz az alaplapon lévő csavarhelyeket a csuklótámasz és a billentyűzet szerkezet csavarhelyeit.
- 2 Helyezze vissza a csavart, amely az alaplapot rögzíti a csuklótámasz szerkezetéhez.
- 3 Csatlakoztassa a tápadapter port kábelét és a hangszóró kábeleket az alaplagra.
- 4 Csúsztassa az érintőpanel és a billentyűzet háttérvilágítás kábelét az alaplapon lévő csatlakozókba, és zárja a reteszeket a kábelek rögzítéséhez.
- 5 Csúsztassa a billentyűzet kábelét a csatlakozójába, és nyomja meg a reteszeket a kábel rögzítéséhez.
- 6 Csatlakoztassa a merevlemez-meghajtó kábelét az alaplagra.
- 7 Csatlakoztassa a Windows gomb paneljének kábelét az alaplagra, és a kábel rögzítéséhez ragassza fel a ragasztószalagot a Windows gomb panel csatlakozóra.
- 8 Csatlakoztassa a kijelzőkábelét az alaplagra.
- 9 Illessze a kijelzőkábel tartóján lévő csavarlyukakat az alaplapon található csavarlyukakhoz.
- 10 Helyezze vissza, és húzza meg a kijelző kábeltartóját az alaplaphoz rögzítő csavarokat.



## Utólagos tennivalók

- 1 Helyezze vissza a [hűtőbordát](#).
- 2 Helyezze vissza a [ventilátort](#).
- 3 Helyezze vissza a [memóriamodult](#).
- 4 Helyezze vissza az [akkumulátort](#).
- 5 Helyezze vissza az [alapburkolatot](#).

## A szervizcímke megadása a BIOS beállítási programban

- 1 Kapcsolja be a számítógépet.
- 2 Nyomja meg az F2 gombot, amikor a DELL logó megjelenik a képernyőn, hogy belépjen a BIOS setup programjába.
- 3 Navigáljon a **Main** lapra, és írja be a szervizcímket a **Service Tag Input (Szervizcímke-beállítás)** mezőbe.

# A kijelzőszerkezet eltávolítása

---



**VIGYÁZAT:** A számítógép belsejében végzett munka előtt olvassa el a számítógéphez mellékelt biztonsági tudnivalókat és kövesse a következő fejezet utasításait: [Mielőtt elkezdene dolgozni a számítógép belsejében](#). Miután befejezte a munkát a számítógép belsejében, kövesse a következő fejezet utasításait: [Miután befejezte a munkát a számítógép belsejében](#). További biztonsági útmutatásokat a [www.dell.com/regulatory\\_compliance](http://www.dell.com/regulatory_compliance) címen elérhető Megfelelőségi honlapon találhat.

## Előzetes tennivalók

- 1 Távolítsa el az [alapburkolatot](#).
- 2 Távolítsa el az [akkumulátort](#).
- 3 Távolítsa el a [ventilátort](#).
- 4 Távolítsa el a [hűtőbordát](#).

## Művelet

- 1 Válassza le az antennakábeleket a vezeték nélküli kártyáról.
- 2 Távolítsa el a kijelző kábeltartóját az alaplaphoz rögzítő csavarokat.
- 3 Emelje ki a kijelző kábeltartóját az alaplaphól.
- 4 A húzófülek használatával csatlakoztassa le a kijelző kábeleit az alaplapról.

- 5 Fejtse le a ragasztószalagot a Windows gomb paneljének csatlakozójáról, és csatlakoztassa le az alaplapról.

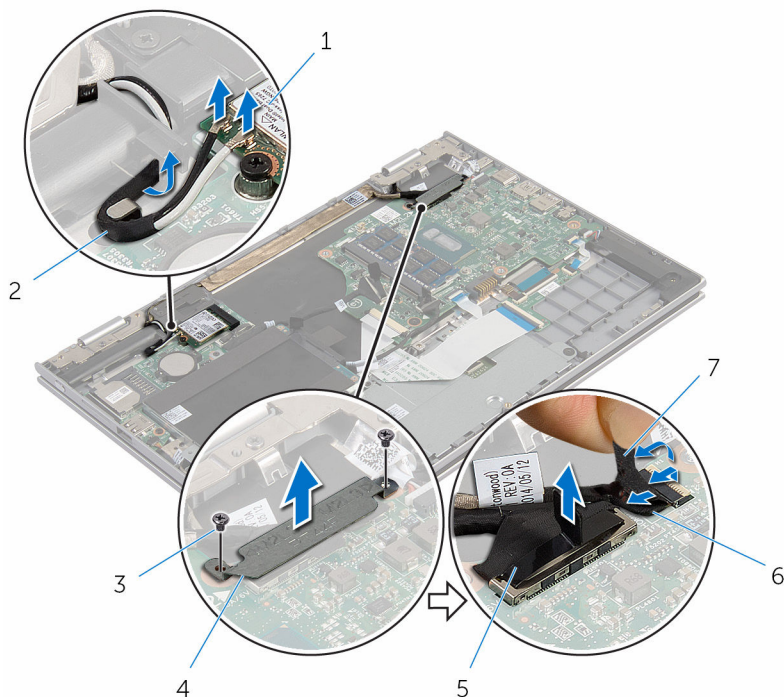

- |   |                        |   |                           |
|---|------------------------|---|---------------------------|
| 1 | vezeték nélküli kártya | 2 | antennakábelek (2)        |
| 3 | csavarok (2)           | 4 | kijelző kábeltartója      |
| 5 | kijelzőkábel           | 6 | Windows gomb kártya kábel |
| 7 | ragasztószalag         |   |                           |

- 6 Fordítsa fel a számítógépet, és nyissa ki a kijelzőt, amennyire csak lehetséges.

**△ FIGYELMEZTETÉS: Helyezze a számítógépet egy puha és tiszta felületre, hogy elkerülje a karcolódást.**

- 7 Helyezze a számítógépet sík felületre előlő részével lefelé.
- 8 Távolítsa el a csavarokat, amelyek a kijelző szerkezetet rögzítik a csuklótámasz szerkezethez.
- 9 Fejtse le a ragasztószalagot, amely a kijelző kábelt a csuklótámasz és billentyűzet szerkezethez rögzíti.

**10** Emelje ki a kijelző szerkezetet a csuklótámasz szerkezetből.

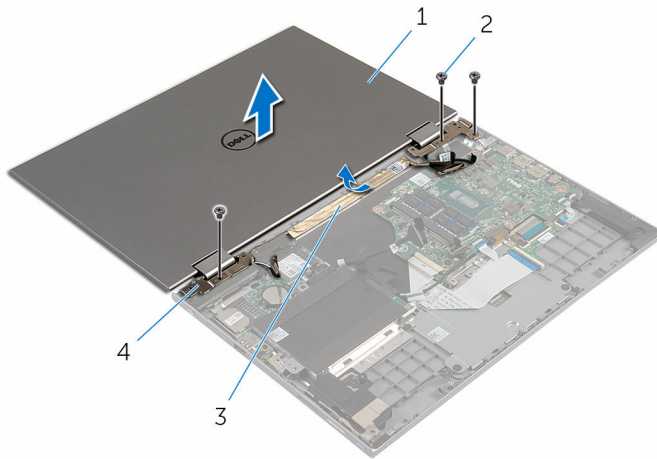

1 kijelzőszerkezet

2 csavarok (3 db)

3 ragasztószalag

4 kijelző csuklópántjai (2 db)

# A kijelzőszerkezet visszahelyezése

---



**VIGYÁZAT:** A számítógép belsejében végzett munka előtt olvassa el a számítógéphez mellékelt biztonsági tudnivalókat és kövesse a következő fejezet utasításait: [Mielőtt elkezdene dolgozni a számítógép belsejében](#). Miután befejezte a munkát a számítógép belsejében, kövesse a következő fejezet utasításait: [Miután befejezte a munkát a számítógép belsejében](#). További biztonsági útmutatásokat a [www.dell.com/regulatory\\_compliance](http://www.dell.com/regulatory_compliance) címen elérhető Megfelelőségi honlapon találhat.

## Művelet



**FIGYELMEZTETÉS:** Helyezze a számítógépet egy puha és tiszta felületre, hogy elkerülje a karcolóást.

- 1 Helyezze a kijelző szerkezetet a csuklótámasz szerkezetre.
- 2 A kijelző csuklópántjain lévő csavarlyukakat illessze a csuklótámasz szerkezeten lévő csavarlyukakhoz.
- 3 Ragassza fel a ragasztószalagot, amely a kijelzőkábelt a csuklótámasz szerkezethez rögzíti.
- 4 Helyezze vissza a csavarokat, amelyek a kijelző szerkezetet rögzítik a csuklótámasz szerkezethez.
- 5 Fordítsa fel a számítógépet, és nyissa fel a kijelzőt.
- 6 Csúsztassa a Windows gomb lapjánakcsatlakozóját az alaplapp csatlakozóreteszébe, és nyomja le azt.
- 7 Ragassza fel a ragasztószalagot a Windows gomb lapkabelére.
- 8 Csatlakoztassa a kijelzőkábelt az alaplapra.
- 9 Illessze a kijelzőkábel tartóján lévő csavarlyukakat az alaplapon található csavarlyukakhoz.
- 10 Helyezze vissza, és húzza meg a kijelző kábeltartóját az alaplaphoz rögzítő csavarokat.
- 11 Csatlakoztassa az antennakábeleket a vezeték nélküli kártyához.

# Utólagos tennivalók

- 1 Helyezze vissza az [akkumulátort](#).
- 2 Helyezze vissza az [alapburkolatot](#).

# A toll tartó szerkezet eltávolítása

---



**VIGYÁZAT:** A számítógép belsejében végzett munka előtt olvassa el a számítógéphez mellékelt biztonsági tudnivalókat és kövesse a következő fejezet utasításait: [Mielőtt elkezdene dolgozni a számítógép belsejében](#). Miután befejezte a munkát a számítógép belsejében, kövesse a következő fejezet utasításait: [Miután befejezte a munkát a számítógép belsejében](#). További biztonsági útmutatásokat a [www.dell.com/regulatory\\_compliance](http://www.dell.com/regulatory_compliance) címen elérhető Megfelelőségi honlapon találhat.

## Előzetes tennivalók

- 1 Távolítsa el az [alapburkolatot](#).
- 2 Távolítsa el az [akkumulátort](#).
- 3 Távolítsa el a [kijelző szerkezetet](#).

# Művelet

- 1 Nyomja meg az érintőceruza kioldásához.

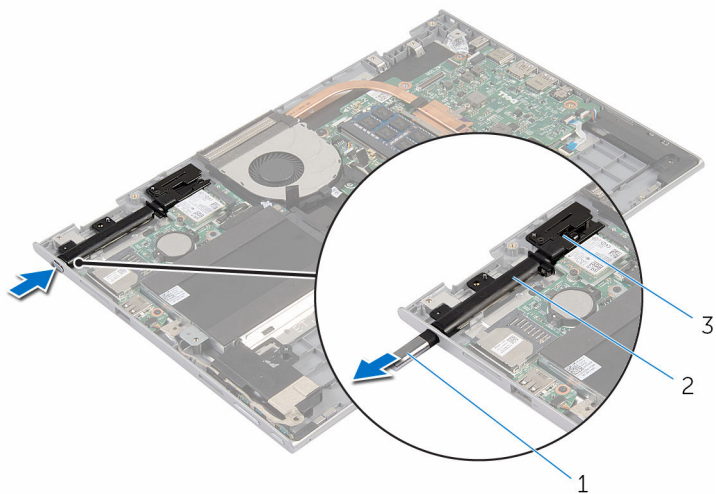

- 1 Toll  
2 érintőceruza tartó  
3 érintőceruza zár

- 2 Távolítsa el a csavart, és emelje ki az érintőceruza zárját a csuklótámasz szerkezetből.



**3** Emelje ki az érintőceruza tartóját a csuklótámasz szerkezetből.

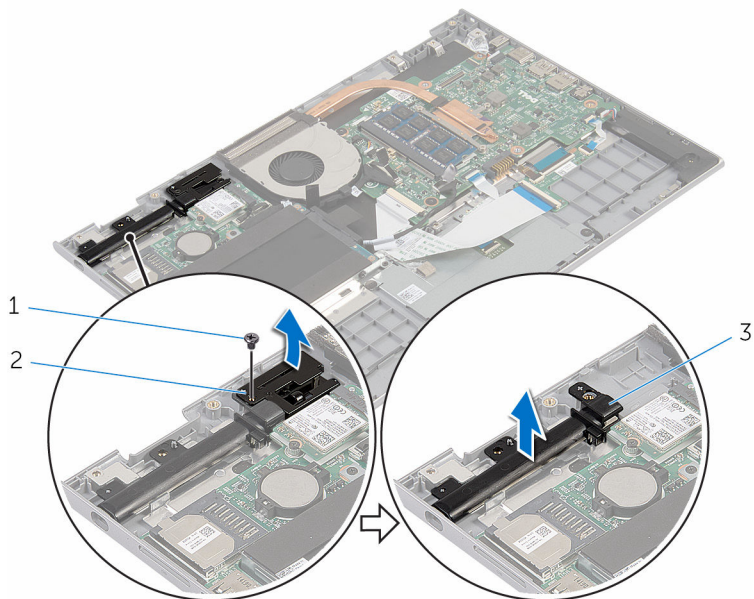

1 csavar

2 érintőceruza zár

3 érintőceruza tartó

# A toll tartó visszahelyezése

---



**VIGYÁZAT:** A számítógép belsejében végzett munka előtt olvassa el a számítógéphez mellékelt biztonsági tudnivalókat és kövesse a következő fejezet utasításait: [Mielőtt elkezdene dolgozni a számítógép belsejében](#). Miután befejezte a munkát a számítógép belsejében, kövesse a következő fejezet utasításait: [Miután befejezte a munkát a számítógép belsejében](#). További biztonsági útmutatásokat a [www.dell.com/regulatory\\_compliance](http://www.dell.com/regulatory_compliance) címen elérhető Megfelelőségi honlapon találhat.

## Művelet

- 1 Helyezze az érintőceruza tartót és zárat a csuklótámasz szerkezetre.
- 2 Illessze egymáshoz a toll tartó és a toll zár csavarhelyeit a csuklótámasz és a billentyűzet szerkezet csavarhelyeit.
- 3 Csavarja vissza az érintőceruza tartót és zárat a csuklótámasz szerkezetéhez rögzítő csavart.
- 4 Helyezze az érintőceruzát a tartóba, és pattintsa a helyére.

## Utólagos tennivalók

- 1 Helyezze vissza a [kijelzőegységet](#).
- 2 Helyezze vissza az [akkumulátort](#).
- 3 Helyezze vissza az [alapburkolatot](#).

# A csuklótámasz és billentyűzet szerkezet eltávolítása

---



**VIGYÁZAT:** A számítógép belsejében végzett munka előtt olvassa el a számítógéphez mellékelt biztonsági tudnivalókat és kövesse a következő fejezet utasításait: [Mielőtt elkezdene dolgozni a számítógép belsejében](#). Miután befejezte a munkát a számítógép belsejében, kövesse a következő fejezet utasításait: [Miután befejezte a munkát a számítógép belsejében](#). További biztonsági útmutatásokat a [www.dell.com/regulatory\\_compliance](http://www.dell.com/regulatory_compliance) címen elérhető Megfelelőségi honlapon találhat.

## Előzetes tennivalók

- 1 Távolítsa el az [alapburkolatot](#).
- 2 Távolítsa el az [akkumulátort](#).
- 3 Kövesse "A merevlemez-meghajtó eltávolítása" című rész 1-3. lépésének műveleteit.
- 4 Távolítsa el az [érintőceruza-tartó szerkezetet](#).
- 5 Távolítsa el a [billentyűzet bővítő kártyáját](#).
- 6 Távolítsa el az [érintőpanelt](#).
- 7 Távolítsa el a [ventilátort](#).
- 8 Távolítsa el a [hűtőbordát](#).
- 9 Távolítsa el az [I/O kártyát](#).
- 10 Távolítsa el a [hangszórókat](#).
- 11 Távolítsa el a [kijelző szerkezetet](#).
- 12 Távolítsa el a [tápadapter portot](#).
- 13 Távolítsa el az [alaplapot](#).

## Művelet

Az előzetes műveletek végrehajtása után csak a csuklótámasz és billentyűzet szerkezet marad.

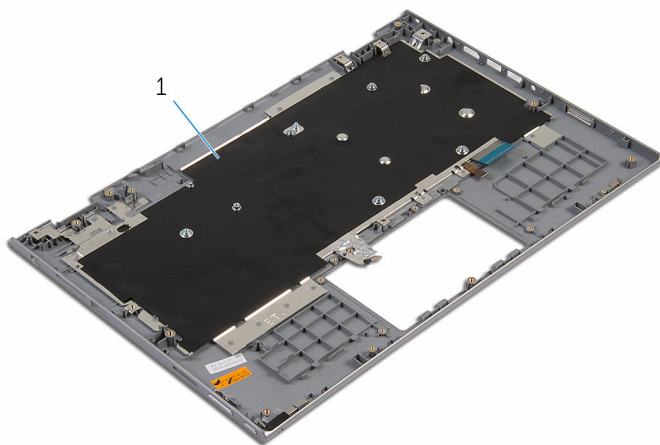

- 1 csuklótámasz és billentyűzet szerkezet

# A csuklótámasz és billentyűzet szerkezet visszahelyezése

---



**VIGYÁZAT:** A számítógép belsejében végzett munka előtt olvassa el a számítógéphez mellékelt biztonsági tudnivalókat és kövesse a következő fejezet utasításait: [Mielőtt elkezdene dolgozni a számítógép belsejében](#). Miután befejezte a munkát a számítógép belsejében, kövesse a következő fejezet utasításait: [Miután befejezte a munkát a számítógép belsejében](#). További biztonsági útmutatásokat a [www.dell.com/regulatory\\_compliance](http://www.dell.com/regulatory_compliance) címen elérhető Megfelelőségi honlapon találhat.

## Művelet

Helyezze a csuklótámasz és billentyűzet szerkezetet egy lapos felületre a billentyűzettel lefelé.

## Utólagos tennivalók

- 1 Helyezze vissza az [alaplapot](#).
- 2 Helyezze vissza a [tápadapter portot](#).
- 3 Helyezze vissza a [kijelzőegységet](#).
- 4 Helyezze vissza a [hangszórókat](#).
- 5 Helyezze vissza az [I/O kártyát](#).
- 6 Helyezze vissza a [hűtőbordát](#).
- 7 Helyezze vissza a [ventilátort](#).
- 8 Helyezze vissza az [érintőpanelt](#).
- 9 Helyezze vissza a [billentyűzet bővítőkártyát](#).
- 10 Helyezze vissza az [érintőceruza tartó szerkezetet](#).
- 11 Kövesse "A [merevlemez-meghajtó visszahelyezése](#)" című rész 4-6. lépésének műveleteit.
- 12 Helyezze vissza az [akkumulátort](#).
- 13 Helyezze vissza az [alapburkolatot](#).

# A kijelzőpanel eltávolítása

---



**VIGYÁZAT:** A számítógép belsejében végzett munka előtt olvassa el a számítógéphez mellékelt biztonsági tudnivalókat és kövesse a következő fejezet utasításait: [Mielőtt elkezdene dolgozni a számítógép belsejében](#). Miután befejezte a munkát a számítógép belsejében, kövesse a következő fejezet utasításait: [Miután befejezte a munkát a számítógép belsejében](#). További biztonsági útmutatásokat a [www.dell.com/regulatory\\_compliance](http://www.dell.com/regulatory_compliance) címen elérhető Megfelelőségi honlapon találhat.

## Előzetes tennivalók

- 1 Távolítsa el az [alapburkolatot](#).
- 2 Távolítsa el az [akkumulátort](#).
- 3 Távolítsa el a [kijelző szerkezetet](#).

# Művelet

- 1 Távolítsa el a kijelzőkábelt a zsanérok fedelén belüli vezetősínekből.

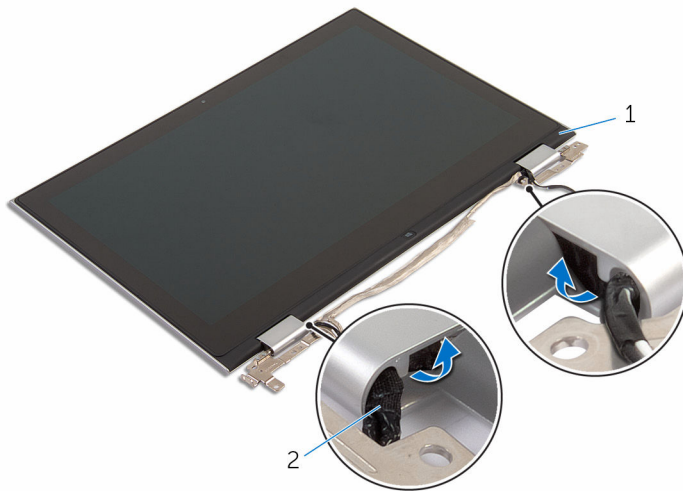

1 kijelzőpanel szerkezet

2 kijelzőkábel

- 2 Egy műanyag pálcával segítségével feszítse le a kijelzőpanel szerkezetet a hátsó burkolat és antenna szerkezetről.

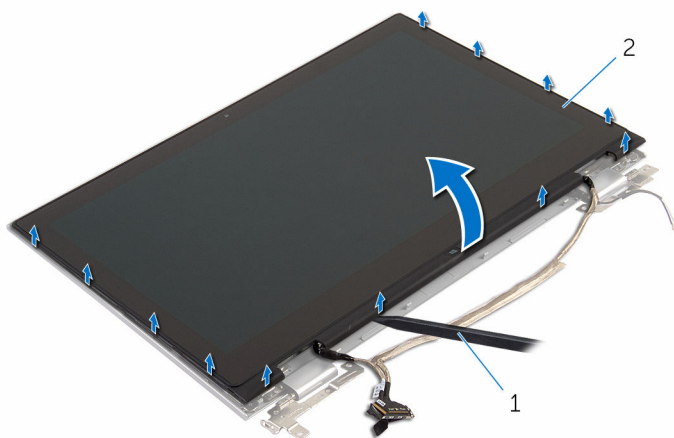

1 műanyag pálcával

2 kijelzőpanel szerkezet

- 3 Távolítsa el a [kamerát](#).
- 4 Távolítsa el a [Windows gomb kártyát](#).

A fenti lépések elvégzése után csak a kijelzőpanel marad.



1 kijelzőpanel



# A kijelzőpanel visszahelyezése

---



**VIGYÁZAT:** A számítógép belsejében végzett munka előtt olvassa el a számítógéphez mellékelt biztonsági tudnivalókat és kövesse a következő fejezet utasításait: [Mielőtt elkezdene dolgozni a számítógép belsejében](#). Miután befejezte a munkát a számítógép belsejében, kövesse a következő fejezet utasításait: [Miután befejezte a munkát a számítógép belsejében](#). További biztonsági útmutatásokat a [www.dell.com/regulatory\\_compliance](http://www.dell.com/regulatory_compliance) címen elérhető Megfelelőségi honlapon találhat.

## Művelet

- 1 Helyezze a kijelzőpanelt egy lapos felületre.
- 2 Helyezze vissza a [Windows gomb kártyát](#).
- 3 Helyezze vissza a [kamerát](#).
- 4 A kijelző kábelt vezesse el a csuklópánt burkolatban lévő kábelvezetőkben.
- 5 Illessze össze a kijelzőpanel szerkezetet a hátsó burkolat és antenna szerkezettel, és óvatosan pattintsa a helyére.

## Utólagos tennivalók

- 1 Helyezze vissza a [kijelzőegységet](#).
- 2 Helyezze vissza az [akkumulátort](#).
- 3 Helyezze vissza az [alapburkolatot](#).

# A kijelző sarokpántok eltávolítása

---



**VIGYÁZAT:** A számítógép belsejében végzett munka előtt olvassa el a számítógéphez mellékelt biztonsági tudnivalókat és kövesse a következő fejezet utasításait: [Mielőtt elkezdene dolgozni a számítógép belsejében](#). Miután befejezte a munkát a számítógép belsejében, kövesse a következő fejezet utasításait: [Miután befejezte a munkát a számítógép belsejében](#). További biztonsági útmutatásokat a [www.dell.com/regulatory\\_compliance](http://www.dell.com/regulatory_compliance) címen elérhető Megfelelőségi honlapon találhat.

## Előzetes tennivalók

- 1 Távolítsa el az [alapburkolatot](#).
- 2 Távolítsa el az [akkumulátort](#).
- 3 Távolítsa el a [kijelző szerkezetet](#).
- 4 Távolítsa el a [kijelző hátlap és az antenna szerkezetet](#).

## Művelet

- 1 Helyezze a kijelző hátlap és antenna szerkezetet egy lapos felületre.
- 2 Távolítsa el az antennakábeleket a zsanéron található kábelvezetőből.
- 3 Távolítsa el a csavarokat, amelyek a kijelző csuklópántokat a kijelző hátlapra rögzítik.

**4** Emelje le a zsanérokat a hátlap és antenna szerkezetről.

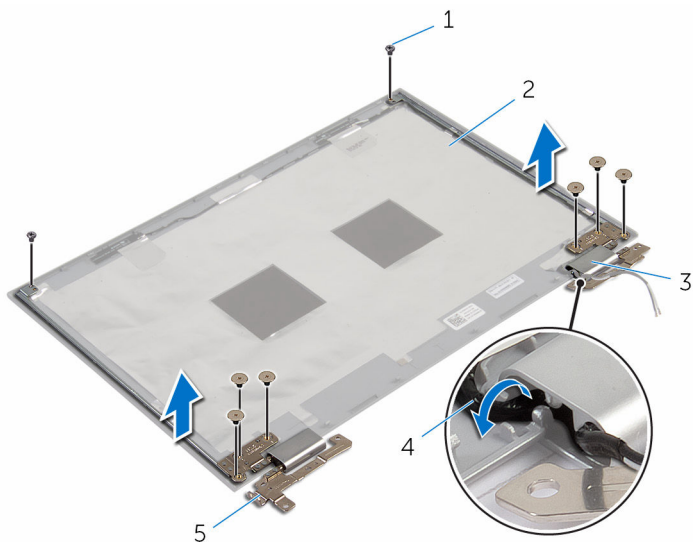

1 csavarok (8)

2 kijelző hátlap és antenna szerkezet

3 csuklópánt burkolatok (2 db)

4 antennakábelek (2)

5 kijelző csuklópántjai (2 db)

# A kijelző csuklópántok visszahelyezése

---



**VIGYÁZAT:** A számítógép belsejében végzett munka előtt olvassa el a számítógéphez mellékelt biztonsági tudnivalókat és kövesse a következő fejezet utasításait: [Mielőtt elkezdene dolgozni a számítógép belsejében](#). Miután befejezte a munkát a számítógép belsejében, kövesse a következő fejezet utasításait: [Miután befejezte a munkát a számítógép belsejében](#). További biztonsági útmutatásokat a [www.dell.com/regulatory\\_compliance](http://www.dell.com/regulatory_compliance) címen elérhető Megfelelőségi honlapon találhat.

## Művelet

- 1 Illessze a kijelző csuklópántjain lévő csavarhelyeket a kijelző hátlapján lévő csavarhelyekhez.
- 2 Helyezze vissza a csavarokat, amelyek a kijelző csuklópántjait a kijelző hátlapjához rögzítik.
- 3 Vezesse el az antennakábeleket a zsanérfedő vezetősínjein, és rögzítse azokat.

## Utólagos tennivalók

- 1 Helyezze vissza a [kijelző hátlap és az antenna szerkezetet](#).
- 2 Helyezze vissza a [kijelzőegységet](#).
- 3 Helyezze vissza az [akkumulátort](#).
- 4 Helyezze vissza az [alapburkolatot](#).

# A kijelző hátlap és az antenna szerelvény eltávolítása

---



**VIGYÁZAT:** A számítógép belsejében végzett munka előtt olvassa el a számítógéphez mellékelt biztonsági tudnivalókat és kövesse a következő fejezet utasításait: [Mielőtt elkezdene dolgozni a számítógép belsejében](#). Miután befejezte a munkát a számítógép belsejében, kövesse a következő fejezet utasításait: [Miután befejezte a munkát a számítógép belsejében](#). További biztonsági útmutatásokat a [www.dell.com/regulatory\\_compliance](http://www.dell.com/regulatory_compliance) címen elérhető Megfelelőségi honlapon találhat.

## Előzetes tennivalók

- 1 Távolítsa el az [alapburkolatot](#).
- 2 Távolítsa el az [akkumulátort](#).
- 3 Távolítsa el a [kijelző szerkezetet](#).
- 4 Távolítsa el a [kijelzőpanelt](#).
- 5 Távolítsa el a [kijelző forgópántjait](#).

## Művelet

A lépések végrehajtása után csak a kijelző hátlap és antenna szerkezet marad.

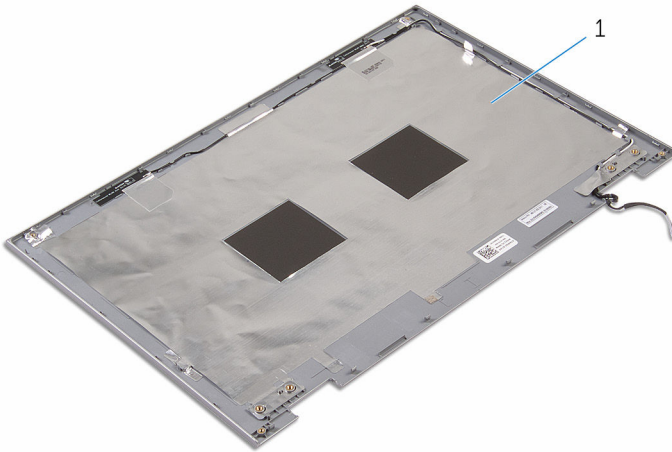

- 1 kijelző hátlap és antenna szerkezet

# A kijelző hátlap és az antenna szerkezet visszahelyezése

---



**VIGYÁZAT:** A számítógép belsejében végzett munka előtt olvassa el a számítógéphez mellékelt biztonsági tudnivalókat és kövesse a következő fejezet utasításait: [Mielőtt elkezdene dolgozni a számítógép belsejében](#). Miután befejezte a munkát a számítógép belsejében, kövesse a következő fejezet utasításait: [Miután befejezte a munkát a számítógép belsejében](#). További biztonsági útmutatásokat a [www.dell.com/regulatory\\_compliance](http://www.dell.com/regulatory_compliance) címen elérhető Megfelelőségi honlapon találhat.

## Művelet

Helyezze a kijelző hátlap és antenna szerkezetet egy lapos felületre.

## Utólagos tennivalók

- 1 Helyezze vissza a [kijelző csuklópántjait](#).
- 2 Helyezze vissza a [kijelzőpanelt](#).
- 3 Helyezze vissza a [kijelzőegységet](#).
- 4 Helyezze vissza az [akkumulátort](#).
- 5 Helyezze vissza az [alapburkolatot](#).

# A kamera eltávolítása

---



**VIGYÁZAT:** A számítógép belsejében végzett munka előtt olvassa el a számítógéphez mellékelt biztonsági tudnivalókat és kövesse a következő fejezet utasításait: [Mielőtt elkezdene dolgozni a számítógép belsejében](#). Miután befejezte a munkát a számítógép belsejében, kövesse a következő fejezet utasításait: [Miután befejezte a munkát a számítógép belsejében](#). További biztonsági útmutatásokat a [www.dell.com/regulatory\\_compliance](http://www.dell.com/regulatory_compliance) címen elérhető Megfelelőségi honlapon találhat.

## Előzetes tennivalók

- 1 Távolítsa el az [alapburkolatot](#).
- 2 Távolítsa el az [akkumulátort](#).
- 3 Távolítsa el a [kijelző szerkezetet](#).
- 4 Távolítsa el a [kijelző hátlap és az antenna szerkezetet](#).

## Művelet



**FIGYELMEZTETÉS:** Helyezze a kijelzőpanel szerelvényt egy tiszta, puha felületre, hogy elkerülje annak karcosodását.

- 1 Helyezze a kijelzőpanel szerelvényt lappal lefelé egy lapos felületre.
- 2 Egy műanyag pálcá segítségével feszítse le a kameramodult a kijelzőről.



- 3** Fordítsa fel a kameramodult, és csatlakoztassa le a kamera kábelét a kameramodulról.

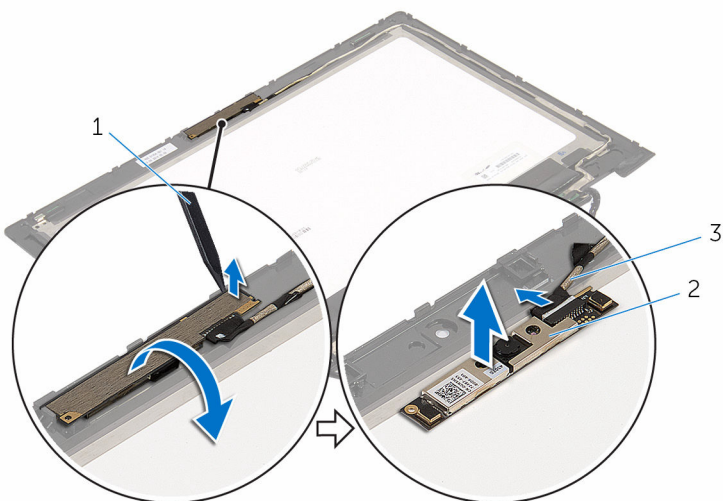

1 műanyag pálcá

2 kamera

3 kamerakábel

# A kamera visszahelyezése

---



**VIGYÁZAT:** A számítógép belsejében végzett munka előtt olvassa el a számítógéphez mellékelt biztonsági tudnivalókat és kövesse a következő fejezet utasításait: [Mielőtt elkezdene dolgozni a számítógép belsejében](#). Miután befejezte a munkát a számítógép belsejében, kövesse a következő fejezet utasításait: [Miután befejezte a munkát a számítógép belsejében](#). További biztonsági útmutatásokat a [www.dell.com/regulatory\\_compliance](http://www.dell.com/regulatory_compliance) címen elérhető Megfelelőségi honlapon találhat.

## Művelet

- 1 Csatlakoztassa a kamera kábelét a kameramodulhoz.
- 2 A rögzítőpöcök segítségével helyezze a kameramodult a kijelzőre, és pattintsa a helyére.

## Utólagos tennivalók

- 1 Helyezze vissza a [kijelző hátlap és az antenna szerkezetet](#).
- 2 Helyezze vissza a [kijelzőegységet](#).
- 3 Helyezze vissza az [akkumulátort](#).
- 4 Helyezze vissza az [alapburkolatot](#).

# A Windows gomb kártya eltávolítása

---



**VIGYÁZAT:** A számítógép belsejében végzett munka előtt olvassa el a számítógéphez mellékelt biztonsági tudnivalókat és kövesse a következő fejezet utasításait: [Mielőtt elkezdene dolgozni a számítógép belsejében](#). Miután befejezte a munkát a számítógép belsejében, kövesse a következő fejezet utasításait: [Miután befejezte a munkát a számítógép belsejében](#). További biztonsági útmutatásokat a [www.dell.com/regulatory\\_compliance](http://www.dell.com/regulatory_compliance) címen elérhető Megfelelőségi honlapon találhat.

## Előzetes tennivalók

- 1 Távolítsa el az [alapburkolatot](#).
- 2 Távolítsa el az [akkumulátort](#).
- 3 Távolítsa el a [kijelző szerkezetet](#).
- 4 Távolítsa el a [kijelző hátlap és az antenna szerkezetet](#).

## Művelet



**FIGYELMEZTETÉS:** Helyezze a kijelzőpanel szerelvényt egy tiszta, puha felületre, hogy elkerülje annak karcosodását.

- 1 Helyezze a kijelzőpanel szerelvényt lappal lefelé egy lapos felületre.
- 2 Távolítsa el a csavart, amely a Windows gomb lapját rögzíti a kijelző burkolatra.
- 3 Fordítsa fel a Windows gomb paneljét.
- 4 Húzza le a ragasztószalagot, és csatlakoztassa le a Windows gomb lapjának kábelét a Windows gomb lapjáról.

**5** Emelje le a Windows gomb kártyát a kijelzőpanelről.

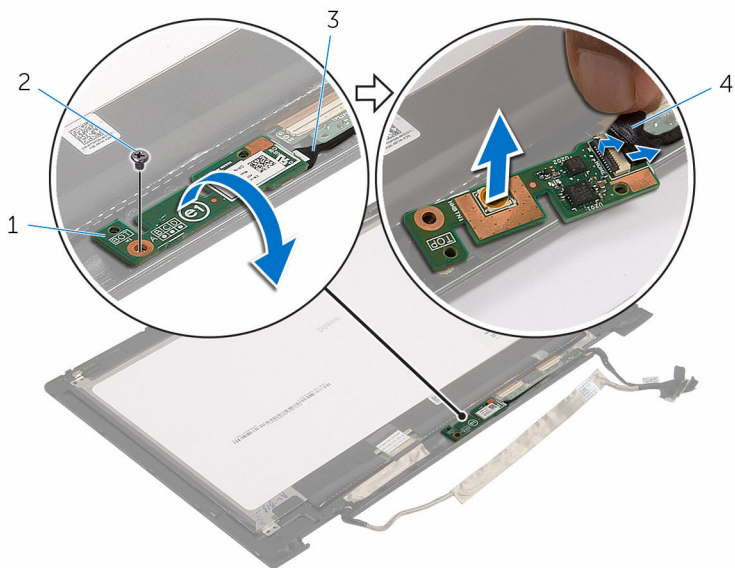

1 Windows gomb kártya

2 csavar

3 Windows gomb kártya kábel

4 ragasztószalag

# A Windows gomb kártya visszahelyezése

---



**VIGYÁZAT:** A számítógép belsejében végzett munka előtt olvassa el a számítógéphez mellékelt biztonsági tudnivalókat és kövesse a következő fejezet utasításait: [Mielőtt elkezdene dolgozni a számítógép belsejében](#). Miután befejezte a munkát a számítógép belsejében, kövesse a következő fejezet utasításait: [Miután befejezte a munkát a számítógép belsejében](#). További biztonsági útmutatásokat a [www.dell.com/regulatory\\_compliance](http://www.dell.com/regulatory_compliance) címen elérhető Megfelelőségi honlapon találhat.

## Művelet

- 1 Csúsztassa be a Windows gomb kártya kábelét a Windows gomb kártyán található csatlakozóba, majd nyomja le a kábel csatlakozóretesét.
- 2 Fordítsa meg a Windows gomb lapját, és illessze össze a csavarlyukat a kijelzőn találhatóval.
- 3 Helyezze vissza a csavart, amely a Windows gomb lapját rögzíti a kijelző burkolatra.
- 4 Fordítsa meg a kijelzőegységet.

## Utólagos tennivalók

- 1 Helyezze vissza a [kijelző hátlap és az antenna szerkezetet](#).
- 2 Helyezze vissza a [kijelzőegységet](#).
- 3 Helyezze vissza az [akkumulátort](#).
- 4 Helyezze vissza az [alapburkolatot](#).

# A kijelzőkábel eltávolítása

---



**VIGYÁZAT:** A számítógép belsejében végzett munka előtt olvassa el a számítógéphez mellékelt biztonsági tudnivalókat és kövesse a következő fejezet utasításait: [Mielőtt elkezdene dolgozni a számítógép belsejében](#). Miután befejezte a munkát a számítógép belsejében, kövesse a következő fejezet utasításait: [Miután befejezte a munkát a számítógép belsejében](#). További biztonsági útmutatásokat a [www.dell.com/regulatory\\_compliance](http://www.dell.com/regulatory_compliance) címen elérhető Megfelelőségi honlapon találhat.

## Előzetes tennivalók

- 1 Távolítsa el az [alapburkolatot](#).
- 2 Távolítsa el az [akkumulátort](#).
- 3 Távolítsa el a [kijelző szerkezetet](#).
- 4 Távolítsa el a [kijelző hátlap és az antenna szerkezetet](#).
- 5 Távolítsa el a [kamerát](#).

## Művelet

- 1 Húzza le a ragasztószalagot, és emelje fel a kapcsot a kijelzőkábel lecsatlakoztatásához a kijelzőpanelről.
- 2 Csatlakoztassa le a Windows gomb panel kábelét.
- 3 Húzza le a ragasztószalagot, és emelje fel a csatlakozó kapcsot, hogy lecsatlakoztassa az érintőképernyő kábelét az érintőképernyő lapjáról.
- 4 Távolítsa el a kamera kábelét a kijelző vezetősínjeiből.
- 5 Emelje fel a csatlakozóreteszt, és csatlakoztassa le a kijelzőkábel az érintő lapról.
- 6 Jegyezze fel a kábel elvezetésének útvonalát, és távolítsa el a kijelzőkábel a kijelzőn lévő kábelvezetőkől.

**7** Emelje el a képernyő kábelt a képernyő paneltől.

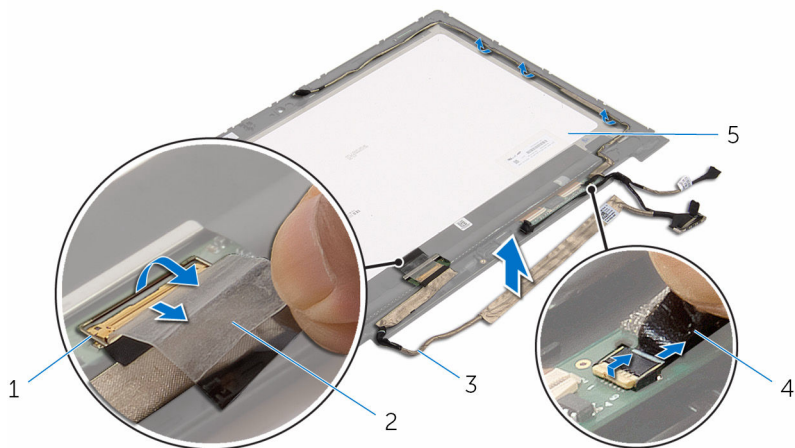

1 csatlakozókapocs a  
kijelzőkábelen

2 ragasztószalag

3 kijelzőkábel

4 érintőképernyő panel  
kábele

5 kijelzőpanel

# A kijelzőkábel visszahelyezése

---



**VIGYÁZAT:** A számítógép belsejében végzett munka előtt olvassa el a számítógéphez mellékelt biztonsági tudnivalókat és kövesse a következő fejezet utasításait: [Mielőtt elkezdene dolgozni a számítógép belsejében](#). Miután befejezte a munkát a számítógép belsejében, kövesse a következő fejezet utasításait: [Miután befejezte a munkát a számítógép belsejében](#). További biztonsági útmutatásokat a [www.dell.com/regulatory\\_compliance](http://www.dell.com/regulatory_compliance) címen elérhető Megfelelőségi honlapon találhat.

## Művelet

- 1 Vezesse át a kijelzőkábelt a kijelző fedőlapjának kábelvezetőin.
- 2 Csúsztassa a kijelző kábelét az alaplapon lévő csatlakozóba, és nyomja le a reteszt a kábel rögzítéséhez.
- 3 Vezesse át a kamerakábelt a kijelző fedőlapjának kábelvezetőin.
- 4 Ragassza fel a ragasztószalagot, csatlakoztassa az érintőképernyő lapjának kábelét az érintőképernyő lapjához, és nyomja le a kapcsot, hogy rögzítse azt.
- 5 Csúsztassa be a Windows gomb kártya kábelét a Windows gomb kártyán található csatlakozóba, majd nyomja le a kábel csatlakozóreteszt.
- 6 Ragassza fel a ragasztószalagot a Windows gomb lapcsatlakozójára.

## Utólagos tennivalók

- 1 Helyezze vissza a [kijelző hátlap és az antenna szerkezetet](#).
- 2 Helyezze vissza a [kijelzőegységet](#).
- 3 Helyezze vissza a [kamerát](#).
- 4 Helyezze vissza az [akkumulátort](#).
- 5 Helyezze vissza az [alapburkolatot](#).



# A BIOS frissítése

---

A BIOS-t akkor kell frissíteni, ha frissítések állnak rendelkezésre, vagy lecserélte az alaplapot. A BIOS frissítéséhez:

- 1 Kapcsolja be a számítógépet.
- 2 Látogasson el a [www.dell.com/support](http://www.dell.com/support) weboldalra.
- 3 Kattintson a **Product Support (Terméktámogatás)** részre, írja be számítógépének szervizcímkejét, és kattintson a **Submit (küldés)** lehetőségre.
  -  **MEGJEGYZÉS:** Ha nincsen szerviz füle, használja az automatikus érzékelés funkciót vagy manuálisan keresse meg a számítógépének típusát.
- 4 Kattintson a **Drivers & Downloads** (Illesztőprogramok és letöltések) lehetőségre.
- 5 Válassza ki a számítógépén telepített operációs rendszert.
- 6 Görgessen lefelé az oldalon, és bontsa ki a **BIOS** lehetőséget.
- 7 A legfrissebb BIOS verzió letöltéséhez kattintson a **Download File** (Fájl letöltése) lehetőségre.
- 8 Mentse el a fájlt, majd a letöltés befejezése után keresse meg a mappát, amelybe a BIOS frissítőfájlt mentette.
- 9 Kattintson duplán a BIOS frissítőfájl ikonjára, és kövesse a képernyőn megjelenő utasításokat.

# Segítség igénybevétele és a Dell elérhetőségei

---

## Segítség források

Az alábbi online források használatával férhet hozzá a Dell termékekkel kapcsolatos információkhoz és segítséghez:

A Dell termékekre és szolgáltatásokra vonatkozó információk [www.dell.com](http://www.dell.com)

Windows 8.1 és Windows 10

Dell sùgó és támogatás alkalmazás



Windows 10

Kezdő lépések alkalmazás



Windows 8.1

Sùgó és tippek alkalmazás



A sùgó elérése Windows 8, Windows 8.1 és Windows 10 alatt

A Windows keresőmezőbe írja be **Sùgó és támogatás**, majd nyomja meg az **Enter** gombot.

Sùgó elérése Windows 7 alatt

Kattintson a **Start** → **Sùgó és támogatás** lehetőségre.

Az operációs rendszer online sùgója

[www.dell.com/support/windows](http://www.dell.com/support/windows)  
[www.dell.com/support/linux](http://www.dell.com/support/linux)

Hibaelhárítási információk, felhasználói kézikönyvek, beállítási információk, termékspecifikációk, műszaki sùgó blogok, illesztőprogramok, szoftverfrissítések stb.

[www.dell.com/support](http://www.dell.com/support)

Információk az operációs rendszerre, a számítógép beállítására és használatára, az adatok biztonsági mentésére, diagnosztikára stb. vonatkozóan.

Lásd az *Én és a Dell számítógépem* a [www.dell.com/support/manuals](http://www.dell.com/support/manuals) weboldalon.

## A Dell elérhetőségei

Ha értékesítéssel, műszaki támogatással vagy ügyfélszolgálattal kapcsolatosan szeretne a Dell-hez fordulni, látogasson el ide: [www.dell.com/contactdell](http://www.dell.com/contactdell).



**MEGJEGYZÉS:** Az elérhetőség országonként és termékenként változik, és előfordulhat, hogy néhány szolgáltatás nem áll rendelkezésre az Ön országában.



**MEGJEGYZÉS:** Amennyiben nem rendelkezik aktív internetkapcsolattal, elérhetőségeinket megtalálhatja a vásárlást igazoló nyugtán, a csomagoláson, a számlán vagy a Dell termékkatalógusban.